



SEIXAL  
LISBOA  
LAGOA  
MONTIJO  
BARREIRO  
FAMALICÃO



+351 212 268 560

+351 212 268 565

+351 917 729 040

PROFESSIONAL ALUMINIUM

# CATÁLOGO GERAL ACESSÓRIOS



E-MAIL

geral@aluminios.la

SITE

w.aluminios.la

   LA Alumínios

# ACESSÓRIOS P/ SÉRIES DE BATENTE

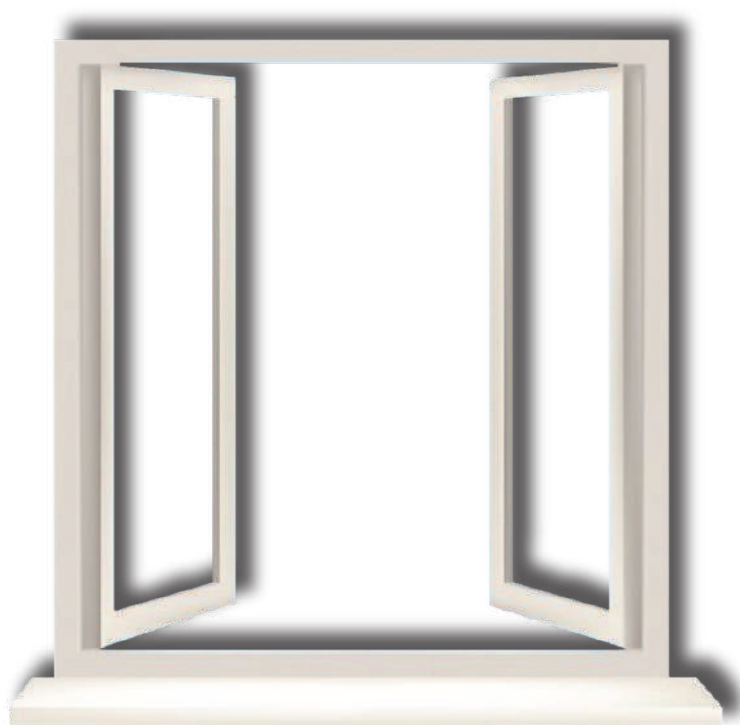



**PORTUGAL** (+351) 212 268 560

(+351) 212 268 565 (+351) 917 729 040

E.Mail: geral@aluminios.la  
www.aluminios.la

**PROFESSIONAL ALUMINIUM**

SISTEMAS PROFISSIONAIS PARA ARQUITECTURA

EXPORTAÇÃO E.Mail: export@aluminios.la

(+351) 212 268 577 (+351) 212 268 567

2017.06

**OSCILO BATENTES**

**OSC. M100**

**OSC. M100 C/C**

**OSC. M100 S/P**

IMAGEM

CÓDIGO: 72-...

IMAGEM

CÓDIGO: 72-...

IMAGEM

CÓDIGO: 72-...



Acab.	
	13010
	13020
	13030
	13040
	13050



Acab.	
	13060
	13070
	13080
	13090
	13100



Acab.	
	13110
	13120
	13130
	13140
	13150

Notas

Quantidades

1

Notas

Quantidades

1

COM CHAVE

Notas

Quantidades

1

SEM PEGA

**OSC. 9590**

**OSC. 9592 AT**

**OSC. KIT 9205**

IMAGEM

CÓDIGO: 72-...

IMAGEM

CÓDIGO: 72-...

IMAGEM

CÓDIGO: 72-...



Acab.	38/55	55/90	90/120
	1138	1124	1333
	1144	1126	1227
	1330	1222	1225
	1220	1223	1226
	1221	1224	1228



Acab.	38/55	55/90	90/120
	1232	1237	1242
	1231	1236	1241
	1229	1234	1239
	1230	1235	1240
	1233	1238	1243



Acab.	
	2132
	2133
	-
	-
	2156

Notas

Quantidades

1/6/36

PARA VÃOS COM ALTURA ENTRE 38 E 120 CM

Notas

Quantidades

1/6/36

PARA VÃOS COM ALTURA ENTRE 38 E 55 CM

Notas

Quantidades

1

KIT DOBRADIÇAS + FECHOS ZAMAK

**OSC. KIT 9206**

**OSC. KIT HORIZONTAL**

**OSC. KIT VERTICAL**

IMAGEM

CÓDIGO: 72-...

IMAGEM

CÓDIGO: 72-...

IMAGEM

CÓDIGO: 72-...



Acab.	
	13160
	13170
	13180
	13190
	13200



Acab.	
	13210
	13220
	13230
	13240
	13250



Acab.	
	13260
	13270
	13280
	13290
	13300

Notas

Quantidades

1

Notas

Quantidades

1

Notas

Quantidades

1



PORTUGAL (+351) 212 268 560

(+351) 212 268 565 (+351) 917 729 040

E.Mail: geral@aluminios.la www.aluminios.la

PROFESSIONAL ALUMINIUM

SISTEMAS PROFISSIONAIS PARA ARQUITECTURA

EXPORTAÇÃO E.Mail: export@aluminios.la

(+351) 212 268 577 (+351) 212 268 567

2017.06

OSC. STD OB4 S/COMP.

OSC. STD OB5 S/COMP.

IMAGEM

CÓDIGO: 62-...

IMAGEM

CÓDIGO: 62-...



- Acab.
- 0505
  - 0503
  - 0959
  - 0960
  - 0961



- Acab.
- 0567
  - 0664
  - 0962
  - 0963
  - 0964

Notas

Quantidades

1/6/36

Notas

Quantidades

1/6/36

CREMONES ROT. S/CHAVE

CREMONE 410

CREMONE 411

CREMONE 412

IMAGEM

CÓDIGO: 62-...

IMAGEM

CÓDIGO: 62-...

IMAGEM

CÓDIGO: 62-...



- Acab.
- 0323
  - 0324
  - 0350
  - 0546
  - 0535



- Acab.
- 0347
  - 0349
  - 0376
  - 0845
  - 0632



- Acab.
- 0322
  - 0344
  - 0346
  - 0494
  - 0846

Notas

Quantidades

1/10/60

Notas

Quantidades

1/10/60

Notas

Quantidades

1/10/60

ACAB.:LAC. \* FIX.:FRONTAL \* MAT.:ALUM.e ZAMAK

ACAB.:LAC.

ACAB.:LAC.

CREMONE 420

CREMONE 430

CREMONE EU 440

IMAGEM

CÓDIGO: 62-...

IMAGEM

CÓDIGO: 62-...

IMAGEM

CÓDIGO: 62-...



- Acab.
- 0443
  - 0458
  - 0487
  - 0843
  - 0844



- Acab.
- 0450
  - 0445
  - 0451
  - 0615
  - 0704



- Acab.
- 0438
  - 0513
  - 0586
  - 0626
  - 0979

Notas

Quantidades

1/10/60

Notas

Quantidades

1/10/60

Notas

Quantidades

1/8

FIX.: POSTERIOR PRÓPRIA P/ SÉRIES DE CÂMARA EUROPEIA

ACAB.:LAC. \* MAT.:ALUM.e ZAMAK

ACAB.:LAC. \* FIX.: POSTERIOR PRÓPRIA P/ SÉRIES CÂMARA EUROPEIA

ACABAMENTOS

- 9110 - Branco
- 9005 - Preto
- 6200 - Verde
- 8014 - Castanho
- Cores ral STD / Outros acabamentos



**PORTUGAL** (+351) 212 268 560

(+351) 212 268 565 (+351) 917 729 040

E.Mail: geral@aluminios.la  
www.aluminios.la

**PROFESSIONAL ALUMINIUM**

SISTEMAS PROFISSIONAIS PARA ARQUITECTURA

EXPORTAÇÃO E.Mail: export@aluminios.la

(+351) 212 268 577 (+351) 212 268 567

2017.06

CREMONE 450		CREMONE 460		CREMONE 510	
IMAGEM	CÓDIGO: 62-...	IMAGEM	CÓDIGO: 62-...	IMAGEM	CÓDIGO: 62-...
	<b>Acab.</b> 0651 0701 0984 0851 0852		<b>Acab.</b> 0573 0733 0847 0848 0849		<b>Acab.</b> 0602 0624 0663 0827 0828
<b>Notas</b>	<b>Quantidades</b>	<b>Notas</b>	<b>Quantidades</b>	<b>Notas</b>	<b>Quantidades</b>
ACAB.: LAC. * MAT.: ALUM. e ZAMAK * FIX.: FRONTAL	1/10/60	ACAB.: LAC. * MAT.: ALUM. e ZAMAK * FIX.: PÓSTERIOR	1/10/60	ACAB.: LAC. * MAT.: ALUM. E ZAMAK	1/10/60
CREMONE EU 520		CREMONE BAIXO 530		CREMONE BAIXO 532	
IMAGEM	CÓDIGO: 62-...	IMAGEM	CÓDIGO: 62-...	IMAGEM	CÓDIGO: 62-...
	<b>Acab.</b> 0620 0660 0824 0825 0826		<b>Acab.</b> 0613 0611 1023 0837 0838		<b>Acab.</b> 0839 0841 0723 0840 0842
<b>Notas</b>	<b>Quantidades</b>	<b>Notas</b>	<b>Quantidades</b>	<b>Notas</b>	<b>Quantidades</b>
ACAB.: LAC. * FIX.: PÓSTERIOR PRÓPRIA P/ SÉRIES CÂMARA EUROPEIA	1/10/60	ACAB.: LAC. * CREMONE BAIXO * FIX.: FRONTAL	1/10/60	ACAB.: LAC.	1/10/60
CREMONE BAIXO 533		CREMONE EU 540		CREMONE 610	
IMAGEM	CÓDIGO: 62-...	IMAGEM	CÓDIGO: 62-...	IMAGEM	CÓDIGO: 62-...
	<b>Acab.</b> 0579 0794 0833 0834 0835		<b>Acab.</b> 0665 0710 0744 0816 1096		<b>Acab.</b> 1115 1060 1185 - 1082
<b>Notas</b>	<b>Quantidades</b>	<b>Notas</b>	<b>Quantidades</b>	<b>Notas</b>	<b>Quantidades</b>
ACAB.: LAC. * CREMONE BAIXO * FIX.: PÓSTERIOR PRÓPRIA P/ SÉRIES C.E.	1/10/60	ACAB.: LAC. * FIX.: PÓSTERIOR P/ SÉRIES DE CÂMARA EUROPEIA	1/8/48	ACAB.: LAC. * FIXAÇÃO FRONTAL	1/12

ACABAMENTOS

9110 - Branco 9005 - Preto 6200 - Verde 8014 - Castanho Cores ral STD / Outros acabamentos



**PORTUGAL** (+351) 212 268 560

(+351) 212 268 565 (+351) 917 729 040

E.Mail:geral@aluminios.la  
www.aluminios.la

**PROFESSIONAL ALUMINIUM**

SISTEMAS PROFISSIONAIS PARA ARQUITECTURA

EXPORTAÇÃO E.Mail:export@aluminios.la

(+351) 212 268 577 (+351) 212 268 567

2017.06

CREMONE 620		CREMONE 630		CREMONE 633	
IMAGEM	CÓDIGO: 62-...	IMAGEM	CÓDIGO: 62-...	IMAGEM	CÓDIGO: 62-...
	<b>Acab.</b> 1072 1071 6200 - -		<b>Acab.</b> - - 1107 - - -		<b>Acab.</b> 60001 60002 60003 60004 60005
<b>Notas</b>	<b>Quantidades</b>	<b>Notas</b>	<b>Quantidades</b>	<b>Notas</b>	<b>Quantidades</b>
ACAB.: LAC. * FIXAÇÃO POSTERIOR PARA CÂMARA EUROPEIA	1/12	ACAB.: LAC. * FIXAÇÃO FRONTAL * CREMONE BAIXO	1/10	ACAB.: LAC. * MAT.: ALUMÍNIO e ZAMAK * FIXAÇÃO POSTERIOR * CREMONE BAIXO	1/10
CREMONE 642		CREMONE 645		CREMONE 660/650	
IMAGEM	CÓDIGO: 62-...	IMAGEM	CÓDIGO: 62-...	IMAGEM	CÓDIGO: 62-...
	<b>Acab.</b> 1074 1081 - - 1182		<b>Acab.</b> 1193 - - - -		<b>Acab.</b> 6810 6820 6830 6840 6850
<b>Notas</b>	<b>Quantidades</b>	<b>Notas</b>	<b>Quantidades</b>	<b>Notas</b>	<b>Quantidades</b>
ACAB.: LAC. * FIXAÇÃO FRONTAL	1/8	ACAB.: LAC. * FIXAÇÃO POSTERIOR * CREMONE DE 180 GRAUS	1/10	ACAB.: LAC. * CREMONE PARA FACHADAS	1/12
CREMONE MR 2006 AB. EXT		CREMONE 6000		CREMONE 6100	
IMAGEM	CÓDIGO: 72-...	IMAGEM	CÓDIGO: 72-...	IMAGEM	CÓDIGO: 72-...
	<b>Acab.</b> 1614 1615 1616 1756 1617		<b>Acab.</b> 0591 0638 0866 0874 1736		<b>Acab.</b> 0510 0508 0507 0814 0886
<b>Notas</b>	<b>Quantidades</b>	<b>Notas</b>	<b>Quantidades</b>	<b>Notas</b>	<b>Quantidades</b>
ACAB.: LAC. * MAT.: ALUMÍNIO e ZAMAK * FIX.: EXTERIOR (REVERSÍVEL)	1/12/72	ACAB.: LAC. * MAT.: ALUMÍNIO e ZAMAK * FIX.: EXTERIOR (REVERSÍVEL)	1/12/72	ACAB.: LAC. * MAT.: ALUMÍNIO e ZAMAK * FIX.: EXTERIOR (REVERSÍVEL)	1/12/72



**PORTUGAL** (+351) 212 268 560

(+351) 212 268 565 (+351) 917 729 040

E.Mail: [geral@aluminios.la](mailto:geral@aluminios.la)  
www.aluminios.la

**PROFESSIONAL ALUMINIUM**

SISTEMAS PROFISSIONAIS PARA ARQUITECTURA

EXPORTAÇÃO E.Mail: [export@aluminios.la](mailto:export@aluminios.la)

(+351) 212 268 577 (+351) 212 268 567

2017.06

CREMONE 6101		CREMONE 6150		CREMONE 6200	
IMAGEM	CÓDIGO: 72-...	IMAGEM	CÓDIGO: 72-...	IMAGEM	CÓDIGO: 72-...
	<b>Acab.</b> 6860 6870 6880 6890 6900		<b>Acab.</b> 6910 6920 6930 6940 6950		<b>Acab.</b> 0659 0603 0660 0991 1007
<b>Notas</b>	<b>Quantidades</b>	<b>Notas</b>	<b>Quantidades</b>	<b>Notas</b>	<b>Quantidades</b>
	1/12		1/12	ACAB.: LAC. * MAT.: ALUMÍNIO e ZAMAK * FIX.: EXTERIOR (REVERSÍVEL)	1/12/72
CREMONE 6300 / 6301		CREMONE 6302 / 6303		CREMONE 6700	
IMAGEM	CÓDIGO: 72-...	IMAGEM	CÓDIGO: 72-...	IMAGEM	CÓDIGO: 72-...
	<b>Acab.</b> 6300 6301 0765 0741 0794 0795 0793 0796 1496 1758 1344 1759		<b>Acab.</b> 6302 6303 6960 7010 6970 7020 6980 7030 6990 7040 7000 7050		<b>Acab.</b> 7060 7070 7080 7090 7100
<b>Notas</b>	<b>Quantidades</b>	<b>Notas</b>	<b>Quantidades</b>	<b>Notas</b>	<b>Quantidades</b>
6300: PASTILHAS PARA KIT * 6301: PASTILHAS PARA VARÃO ROSCADO	1/12/72		1/12		1/12
CREMONE 6710		CREMONE 6715		CREMONE 6720	
IMAGEM	CÓDIGO: 72-...	IMAGEM	CÓDIGO: 72-...	IMAGEM	CÓDIGO: 72-...
	<b>Acab.</b> 7110 7120 7130 7140 7150		<b>Acab.</b> 7160 7170 7180 7190 7200		<b>Acab.</b> 7220 7230 7240 7250 7260
<b>Notas</b>	<b>Quantidades</b>	<b>Notas</b>	<b>Quantidades</b>	<b>Notas</b>	<b>Quantidades</b>
	1/12		1/12		1/12



**PORTUGAL** (+351) 212 268 560

(+351) 212 268 565 (+351) 917 729 040

E.Mail:geral@aluminios.la  
www.aluminios.la

**PROFESSIONAL ALUMINIUM**

SISTEMAS PROFISSIONAIS PARA ARQUITECTURA

EXPORTAÇÃO E.Mail:export@aluminios.la

(+351) 212 268 577 (+351) 212 268 567

2017.06

CREMONE 6730		CREMONE 6730 1P		CREMONE 6750	
IMAGEM	CÓDIGO: 72-...	IMAGEM	CÓDIGO: 72-...	IMAGEM	CÓDIGO: 72-...
	<b>Acab.</b> 7270 7280 7290 7300 7310		<b>Acab.</b> 7320 7330 7340 7350 7360		<b>Acab.</b> 7370 7380 7390 7400 7410
<b>Notas</b>	<b>Quantidades</b> 1/12	<b>Notas</b>	<b>Quantidades</b> 1/12	<b>Notas</b>	<b>Quantidades</b> 1/12
CREMONE 7100 / 7100 1PALA		CREMONE 9500		CREMONE 9510	
IMAGEM	CÓDIGO: 72-...	IMAGEM	CÓDIGO: 72-...	IMAGEM	CÓDIGO: 72-...
	<b>Acab.</b> 7100 1PALA 0404 1483 0405 1747 0640 1761 1760 1762 0931 1764		<b>Acab.</b> 1174 1173 1171 1172 1175		<b>Acab.</b> 7420 7430 7440 7450 7460
<b>Notas</b>	<b>Quantidades</b> 1/12/72	<b>Notas</b>	<b>Quantidades</b> 1/12	<b>Notas</b>	<b>Quantidades</b> 1/12
ACAB.:LAC.* MAT.: ALUMÍNIO e ZAMAK * FIX.: SÉRIES CE 4 POSIÇÕES		ACAB.:LAC.* MAT.: ALUMÍNIO e ZAMAK		ACAB.:LAC.* MAT.: ALUMÍNIO e ZAMAK	
CREMONE 9515		CREMONE 9520 AB. EXT		CREMONE 9530 CE / 9530 CE 1 PALA	
IMAGEM	CÓDIGO: 72-...	IMAGEM	CÓDIGO: 72-...	IMAGEM	CÓDIGO: 72-...
	<b>Acab.</b> 7470 7480 7490 7500 7510		<b>Acab.</b> 1179 1178 1176 1177 1180		<b>Acab.</b> 9530 1PALA 1169 1506 1168 1768 1166 1766 1167 1767 1170 1769
<b>Notas</b>	<b>Quantidades</b> 1/12	<b>Notas</b>	<b>Quantidades</b> 1/12/72	<b>Notas</b>	<b>Quantidades</b> 1/12/72
CREMONE DE FIXAÇÃO FRONTAL		ACAB.:LAC.* MAT.: ALUMÍNIO e ZAMAK; FIX.: EXTERIOR (REVERSÍVEL)		ACAB.:LAC.* MAT.: ALUMÍNIO e ZAMAK * FIX.: SÉRIES CE 4 POSIÇÕES	



**PORTUGAL** (+351) 212 268 560

(+351) 212 268 565 (+351) 917 729 040

E.Mail: [geral@aluminios.la](mailto:geral@aluminios.la)  
www.aluminios.la

**PROFESSIONAL ALUMINIUM**

SISTEMAS PROFISSIONAIS PARA ARQUITECTURA

EXPORTAÇÃO E.Mail: [export@aluminios.la](mailto:export@aluminios.la)

(+351) 212 268 577 (+351) 212 268 567

2017.06

CREMONE 9530 D		CREMONE 9550		CREMONE 10751 / 10752																																																									
IMAGEM	CÓDIGO: 72-...	IMAGEM	CÓDIGO: 72-...	IMAGEM	CÓDIGO: 58-...																																																								
	<table border="1"> <tr><th>Acab.</th><td>7520</td></tr> <tr><td>7530</td></tr> <tr><td>7540</td></tr> <tr><td>7550</td></tr> <tr><td>7560</td></tr> </table>	Acab.	7520	7530	7540	7550	7560		<table border="1"> <tr><th>Acab.</th><td>7570</td></tr> <tr><td>7580</td></tr> <tr><td>7590</td></tr> <tr><td>7600</td></tr> <tr><td>7610</td></tr> </table>	Acab.	7570	7580	7590	7600	7610		<table border="1"> <tr><th>Acab.</th><th>Ext.</th><th>Int.</th></tr> <tr><td>0427</td><td>0837</td><td></td></tr> <tr><td>0429</td><td>0980</td><td></td></tr> <tr><td>0432</td><td>0978</td><td></td></tr> <tr><td>0426</td><td>0979</td><td></td></tr> <tr><td>0977</td><td>0981</td><td></td></tr> </table>	Acab.	Ext.	Int.	0427	0837		0429	0980		0432	0978		0426	0979		0977	0981																											
Acab.	7520																																																												
7530																																																													
7540																																																													
7550																																																													
7560																																																													
Acab.	7570																																																												
7580																																																													
7590																																																													
7600																																																													
7610																																																													
Acab.	Ext.	Int.																																																											
0427	0837																																																												
0429	0980																																																												
0432	0978																																																												
0426	0979																																																												
0977	0981																																																												
<b>Notas</b> ACAB.: LAC.* MAT.: ALUMÍNIO e ZAMAK	<b>Quantidades</b> 1/12	<b>Notas</b> ACAB.: LAC.* MAT.: ALUMÍNIO e ZAMAK	<b>Quantidades</b> 1/12	<b>Notas</b> 10751: APERTO PELO EXT. * 10752: APERTO PELO INT.	<b>Quantidades</b> 1/5/30																																																								
CREMONE 10753		CREMONE 10760		CREMONE M40 U																																																									
IMAGEM	CÓDIGO: 58-...	IMAGEM	CÓDIGO: 58-...	IMAGEM	CÓDIGO: 72-...																																																								
	<table border="1"> <tr><th>Acab.</th><td>0409</td></tr> <tr><td>0428</td></tr> <tr><td>0435</td></tr> <tr><td>0416</td></tr> <tr><td>0438</td></tr> </table>	Acab.	0409	0428	0435	0416	0438		<table border="1"> <tr><th>Acab.</th><td>0697</td></tr> <tr><td>0929</td></tr> <tr><td>0982</td></tr> <tr><td>0567</td></tr> <tr><td>0983</td></tr> </table>	Acab.	0697	0929	0982	0567	0983		<table border="1"> <tr><th>Acab.</th><td>7620</td></tr> <tr><td>7630</td></tr> <tr><td>7640</td></tr> <tr><td>7650</td></tr> <tr><td>7660</td></tr> </table>	Acab.	7620	7630	7640	7650	7660																																						
Acab.	0409																																																												
0428																																																													
0435																																																													
0416																																																													
0438																																																													
Acab.	0697																																																												
0929																																																													
0982																																																													
0567																																																													
0983																																																													
Acab.	7620																																																												
7630																																																													
7640																																																													
7650																																																													
7660																																																													
<b>Notas</b> ACAB.: LAC. * MAT.: BASE E MECANISMO EM ZAMAK.	<b>Quantidades</b> 1/5/30	<b>Notas</b> ACAB.: LAC. * MAT.: BASE E MECANISMO EM ZAMAK.	<b>Quantidades</b> 1/5/30	<b>Notas</b> ACAB.: LAC. * MAT.: ALUMÍNIO, ZAMACK E INOX	<b>Quantidades</b> 1/12																																																								
CREMONE M45 1P12 / M50 1P10		CREMONE M20 / M30		CREMONE M01 / M10																																																									
IMAGEM	CÓDIGO: 72-...		IMAGEM	CÓDIGO: 72-...		IMAGEM	CÓDIGO: 72-...																																																						
	<table border="1"> <tr><th>Acab.</th><th>M45</th><th>M50</th></tr> <tr><td>7670</td><td>7720</td><td></td></tr> <tr><td>7680</td><td>7730</td><td></td></tr> <tr><td>7690</td><td>7740</td><td></td></tr> <tr><td>7700</td><td>7750</td><td></td></tr> <tr><td>7710</td><td>7760</td><td></td></tr> </table>	Acab.	M45	M50	7670	7720		7680	7730		7690	7740		7700	7750		7710	7760				<table border="1"> <tr><th>Acab.</th><th>M20</th><th>M30</th></tr> <tr><td>7770</td><td>7820</td><td></td></tr> <tr><td>7780</td><td>7830</td><td></td></tr> <tr><td>7790</td><td>7840</td><td></td></tr> <tr><td>7800</td><td>7850</td><td></td></tr> <tr><td>7810</td><td>7860</td><td></td></tr> </table>	Acab.	M20	M30	7770	7820		7780	7830		7790	7840		7800	7850		7810	7860				<table border="1"> <tr><th>Acab.</th><th>M01</th><th>M10</th></tr> <tr><td>7870</td><td>7920</td><td></td></tr> <tr><td>7880</td><td>7930</td><td></td></tr> <tr><td>7890</td><td>7940</td><td></td></tr> <tr><td>7900</td><td>7950</td><td></td></tr> <tr><td>7910</td><td>7960</td><td></td></tr> </table>	Acab.	M01	M10	7870	7920		7880	7930		7890	7940		7900	7950		7910	7960	
Acab.	M45	M50																																																											
7670	7720																																																												
7680	7730																																																												
7690	7740																																																												
7700	7750																																																												
7710	7760																																																												
Acab.	M20	M30																																																											
7770	7820																																																												
7780	7830																																																												
7790	7840																																																												
7800	7850																																																												
7810	7860																																																												
Acab.	M01	M10																																																											
7870	7920																																																												
7880	7930																																																												
7890	7940																																																												
7900	7950																																																												
7910	7960																																																												
<b>Notas</b> ACAB.: LAC. * MAT.: ALUMÍNIO, ZAMACK E INOX	<b>Quantidades</b> 1/12		<b>Notas</b> CREMONE P/ CANAL EUROPEU	<b>Quantidades</b> 1/12		<b>Notas</b> CREMONE C/ FIXAÇÃO FRONTAL	<b>Quantidades</b> 1/12																																																						

ACABAMENTOS

9110 - Branco 9005 - Preto 6200 - Verde 8014 - Castanho Cores ral STD / Outros acabamentos

7/87



**PORTUGAL** (+351) 212 268 560

(+351) 212 268 565 (+351) 917 729 040

E.Mail: geral@aluminios.la  
www.aluminios.la

**PROFESSIONAL ALUMINIUM**

SISTEMAS PROFISSIONAIS PARA ARQUITECTURA

EXPORTAÇÃO E.Mail: export@aluminios.la

(+351) 212 268 577 (+351) 212 268 567

2017.06

CREMONE M08			CREMONE M23 / M33			CREMONE M04 / M13					
IMAGEM	CÓDIGO: 72-...		IMAGEM	CÓDIGO: 72-...		IMAGEM	CÓDIGO: 72-...				
	Acab.			Acab.	M23 M33		Acab.	M04 M13			
		7970			8020 8070			8120 8170			
		7980			8030 8080			8130 8180			
		7990			8040 8090			8140 8190			
		8000			8050 8100			8150 8200			
	8010		8060 8110		8160 8210						
<b>Notas</b>	<b>Quantidades</b>		<b>Notas</b>	<b>Quantidades</b>		<b>Notas</b>	<b>Quantidades</b>				
CREMONE ABERTURA EXTERIOR	1/12		CREMONE P/ FACHADAS	1/12		CREMONE P/ FACHADAS	1/12				
CREMONE MR2006			CREMONE MR2007			CREMONE MR2008					
IMAGEM	CÓDIGO: 72-...		IMAGEM	CÓDIGO: 72-...		IMAGEM	CÓDIGO: 72-...				
	Acab.			Acab.			Acab.				
		8220			8270			8320			
		8230			8280			8330			
		8240			8290			8340			
		8250			8300			8350			
	8260		8310		8360						
<b>Notas</b>	<b>Quantidades</b>		<b>Notas</b>	<b>Quantidades</b>		<b>Notas</b>	<b>Quantidades</b>				
CREMONE DE ABERTURA EXTERIOR	1/12		CREMONE DE ABERTURA EXTERIOR	1/12		CREMONE DE ABERTURA EXTERIOR	1/12				
CREMONE ROT. C/ CHAVE			CREMONE M02 C/C / M11 C/C			CREMONE M09 C/C			CREMONE M21 C/C / M31 C/C		
IMAGEM	CÓDIGO: 72-...		IMAGEM	CÓDIGO: 72-...		IMAGEM	CÓDIGO: 72-...		IMAGEM	CÓDIGO: 72-...	
	Acab.	M02 M11		Acab.			Acab.	M21 M31			
		8370 8420			8470			8520 8570			
		8380 8430			8480			8530 8580			
		8390 8440			8490			8540 8590			
		8400 8450			8500			8550 8600			
	8410 8460		8510		8560 8610						
<b>Notas</b>	<b>Quantidades</b>		<b>Notas</b>	<b>Quantidades</b>		<b>Notas</b>	<b>Quantidades</b>				
	1/12			1/12			1/12				



**PORTUGAL** (+351) 212 268 560

(+351) 212 268 565 (+351) 917 729 040

E.Mail: geral@aluminios.la  
www.aluminios.la

**PROFESSIONAL ALUMINIUM**

SISTEMAS PROFISSIONAIS PARA ARQUITECTURA

EXPORTAÇÃO E.Mail: export@aluminios.la

(+351) 212 268 577 (+351) 212 268 567

2017.06

CREMONE M41 U C/C		CREMONE M46 1P12 C/C / M51 1P10 C/C		CREMONE 510 K	
IMAGEM	CÓDIGO: 72-...	IMAGEM	CÓDIGO: 72-...	IMAGEM	CÓDIGO: 62-...
	<p>Acab.</p> <ul style="list-style-type: none"> <li>8620</li> <li>8630</li> <li>8640</li> <li>8650</li> <li>8660</li> </ul>		<p>Acab. M46 M51</p> <ul style="list-style-type: none"> <li>8670 8720</li> <li>8680 8730</li> <li>8690 8740</li> <li>8700 8750</li> <li>8710 8760</li> </ul>		<p>Acab.</p> <ul style="list-style-type: none"> <li>0752</li> <li>0815</li> <li>0829</li> <li>0830</li> <li>0832</li> </ul>
<b>Notas</b>	<b>Quantidades</b>	<b>Notas</b>	<b>Quantidades</b>	<b>Notas</b>	<b>Quantidades</b>
ACAB.: LAC. * MAT.: ALUMÍNIO, ZAMACK E INOX	1/12	CREMONE 1PALA * ACAB.: LAC. * MAT.: ALUMÍNIO, ZAMACK E INOX	1/12	ACAB.: LAC. * MAT.: ALUM. e ZAMAK * FIX.: FRONTAL	1/10/60
CREMONE 520 K		CREMONE 540 K		CREMONE 645SK	
IMAGEM	CÓDIGO: 62-...	IMAGEM	CÓDIGO: 62-...	IMAGEM	CÓDIGO: 62-...
	<p>Acab.</p> <ul style="list-style-type: none"> <li>0790</li> <li>0781</li> <li>0821</li> <li>0822</li> <li>0823</li> </ul>		<p>Acab.</p> <ul style="list-style-type: none"> <li>0767</li> <li>0766</li> <li>0818</li> <li>0819</li> <li>0820</li> </ul>		<p>Acab.</p> <ul style="list-style-type: none"> <li>60006</li> <li>60007</li> <li>60008</li> <li>60009</li> <li>60010</li> </ul>
<b>Notas</b>	<b>Quantidades</b>	<b>Notas</b>	<b>Quantidades</b>	<b>Notas</b>	<b>Quantidades</b>
ACAB.: LAC. * MAT.: ALUM. e ZAMAK * FIX.: POSTERIOR PRÓPRIA P/ SÉRIES C.E.	1/10/60	ACAB.: LAC. * MAT.: ALUM. e ZAMAK * FIX.: POSTERIOR PRÓPRIA P/ SÉRIES C.E.	1/8/48	ACAB.: LAC. * MAT.: ALUM., ZAMAK e INOX * FIX.: POSTERIOR	1/10
CREMONE C/ CHAVE 9520C		CREMONE C/ CHAVE 9530C		CREMONE 11240 CH	
IMAGEM	CÓDIGO: 72-...	IMAGEM	CÓDIGO: 72-...	IMAGEM	CÓDIGO: 58-...
	<p>Acab.</p> <ul style="list-style-type: none"> <li>2094</li> <li>1915</li> <li>2147</li> <li>-</li> <li>-</li> </ul>		<p>Acab.</p> <ul style="list-style-type: none"> <li>1634</li> <li>1635</li> <li>1636</li> <li>1765</li> <li>1637</li> </ul>		<p>Acab. Int. Ext.</p> <ul style="list-style-type: none"> <li>0881 0934</li> <li>0882 0986</li> <li>0879 0984</li> <li>0880 0985</li> <li>1077 0987</li> </ul>
<b>Notas</b>	<b>Quantidades</b>	<b>Notas</b>	<b>Quantidades</b>	<b>Notas</b>	<b>Quantidades</b>
	1/2		1/2	11240 CH: APERTO INTERIOR * 11240E CH: APERTO EXTERIOR	1/5/30

ACABAMENTOS

9110 - Branco 9005 - Preto 6200 - Verde 8014 - Castanho Cores ral STD / Outros acabamentos

9/87



**PORTUGAL** (+351) 212 268 560

(+351) 212 268 565 (+351) 917 729 040

E.Mail: geral@aluminios.la  
www.aluminios.la

**PROFESSIONAL ALUMINIUM**

SISTEMAS PROFISSIONAIS PARA ARQUITECTURA

EXPORTAÇÃO E.Mail: export@aluminios.la

(+351) 212 268 577 (+351) 212 268 567

2017.06

CREMONE 11241E CH		CREMONE 610K		CREMONE 620K	
IMAGEM	CÓDIGO: 58-...	IMAGEM	CÓDIGO: 62-...	IMAGEM	CÓDIGO: 62-...
	<p>Acab.</p> <ul style="list-style-type: none"> <li>0989</li> <li>0908</li> <li>0990</li> <li>0991</li> <li>0993</li> </ul>		<p>Acab.</p> <ul style="list-style-type: none"> <li>1161</li> </ul>		<p>Acab.</p> <ul style="list-style-type: none"> <li>1061</li> </ul>
Notas	Quantidades	Notas	Quantidades	Notas	Quantidades
	1/5/30	ACAB.: LAC.* FIXAÇÃO FRONTAL * CILINDRO DE SEGURANÇA	1/12		1/12
CREMONE 642K					
IMAGEM	CÓDIGO: 62-...				
	<p>Acab.</p> <ul style="list-style-type: none"> <li>1181</li> </ul>	Notas	Quantidades	1/12	

CREMONE DE SEGURANÇA			CREMONE M03 S/P - M12 S/P			CREMONE M22 S/P - M32 S/P			CREMONE M42 S/P		
IMAGEM	CÓDIGO: 72-...		IMAGEM	CÓDIGO: 72-...		IMAGEM	CÓDIGO: 72-...		IMAGEM	CÓDIGO: 72-...	
	Acab.			Acab.			Acab.				
	M03	M12		M22	M32						
	8770	8820		8870	8920		8970				
	8780	8830		8880	8930		8980				
	8790	8840		8890	8940		8990				
	8800	8850		8900	8950		9000				
	8810	8860		8910	8960		9010				
Notas	Quantidades		Notas	Quantidades		Notas	Quantidades		Notas	Quantidades	
ACAB.: LAC. * MAT.: ALUMÍNIO, ZAMACK E INOX	1/12		ACAB.: LAC. * MAT.: ALUMÍNIO, ZAMACK E INOX	1/12		ACAB.: LAC. * MAT.: ALUMÍNIO, ZAMACK E INOX	1/12			1/12	

ACABAMENTOS

9110 - Branco 9005 - Preto 6200 - Verde 8014 - Castanho Cores ral STD / Outros acabamentos



**PORTUGAL** (+351) 212 268 560

(+351) 212 268 565 (+351) 917 729 040

E.Mail: geral@aluminios.la  
www.aluminios.la

**PROFESSIONAL ALUMINIUM**

SISTEMAS PROFISSIONAIS PARA ARQUITECTURA

EXPORTAÇÃO E.Mail: export@aluminios.la

(+351) 212 268 577 (+351) 212 268 567

2017.06

CREMONE M47 1P12 S/P - M52 1P10 S/P			CREMONE 470			CREMONE 480		
IMAGEM	CÓDIGO: 72-...		IMAGEM	CÓDIGO: 62-...		IMAGEM	CÓDIGO: 62-...	
	Acab.	M47 M52		Acab.			Acab.	
		9020 9070			0645			9170
		9030 9080			0863			9180
		9040 9090			0861			9190
		9050 9100			0862			9200
		9060 9110			0864			9210
<b>Notas</b>	<b>Quantidades</b>		<b>Notas</b>	<b>Quantidades</b>		<b>Notas</b>	<b>Quantidades</b>	
ACAB.: LAC. * MAT.: ALUMÍNIO, ZAMACK E INOX	1/12		ACAB.: LAC. * MAT.: ALUM. e ZAMAK * FIX.:FRONTAL	1/10/60		ACAB.: LAC. * FIXAÇÃO POSTERIOR PARA CÂMARA EUROPEIA	1/10	
CREMONE 570			CREMONE 580			CREMONE 670		
IMAGEM	CÓDIGO: 62-...		IMAGEM	CÓDIGO: 62-...		IMAGEM	CÓDIGO: 62-...	
	Acab.			Acab.			Acab.	
		0550			0588			0588
		0549			0859			0859
		0854			0857			0857
		0855			0858			0858
		0856			0860			0860
<b>Notas</b>	<b>Quantidades</b>		<b>Notas</b>	<b>Quantidades</b>		<b>Notas</b>	<b>Quantidades</b>	
ACAB.: LAC. * MAT.: ALUM. e ZAMAK * FIX.:FRONTAL	1/10/60		ACAB.: LAC. * MAT.: ALUM. e ZAMAK * FIX.: POSTERIOR	1/10/60		ACAB.: LAC. * MAT.: ZAMAK e INOX * PUNHO NÃO INCLUIDO	1/10	
CREMONE 680			CREMONE 9520 P			CREMONE 9530 P		
IMAGEM	CÓDIGO: 62-...		IMAGEM	CÓDIGO: 72-...		IMAGEM	CÓDIGO: 72-...	
	Acab.			Acab.			Acab.	
					9220			1639
					9230			1640
					9240			1641
					9250			1642
					9260			
<b>Notas</b>	<b>Quantidades</b>		<b>Notas</b>	<b>Quantidades</b>		<b>Notas</b>	<b>Quantidades</b>	
ACAB.: LAC. * MAT.: ZAMAK e INOX * PUNHO NÃO INCLUIDO	1/10			1/12			1/12	

ACABAMENTOS

9110 - Branco 9005 - Preto 6200 - Verde 8014 - Castanho Cores ral STD / Outros acabamentos

11/87



**PORTUGAL** (+351) 212 268 560

(+351) 212 268 565 (+351) 917 729 040

E.Mail:geral@aluminios.la  
www.aluminios.la

**PROFESSIONAL ALUMINIUM**

SISTEMAS PROFISSIONAIS PARA ARQUITECTURA

EXPORTAÇÃO E.Mail:export@aluminios.la

(+351) 212 268 577 (+351) 212 268 567

2017.06

**PEGA P/ CREMONES DE SEGURANÇA**

**PEGA M00**

**PEGA 9520**

**PEGA 9530**

IMAGEM

CÓDIGO: 72-...

IMAGEM

CÓDIGO: 72-...

IMAGEM

CÓDIGO: 72-...



- Acab.
- 9120
  - 9130
  - 9140
  - 9150
  - 9160



- Acab.
- 9151
  - 9152
  - 9153
  - 9154
  - 9155



- Acab.
- 9161
  - 9162
  - 9163
  - 9164
  - 9165

**Notas**

**Quantidades**

ACAB.: LAC. \* MAT.: ALUMÍNIO, ZAMACK E INOX  
\* P/ CREMONES  
M42/M47/M52/M22/M32/M03/M12

1/24

**Notas**

**Quantidades**

ACAB.: LAC. \* MAT.: ALUMÍNIO, ZAMACK E INOX  
\* P/ CREMONE 9520

1/24

**Notas**

**Quantidades**

ACAB.: LAC. \* MAT.: ALUMÍNIO, ZAMACK E INOX  
\* P/ CREMONE 9530

1/24

**PUNHO 47P**

IMAGEM

CÓDIGO: 62-...



- Acab.
- 0551
  - 0552
  - 1031
  - 1032
  - 0632

**Notas**

**Quantidades**

ACAB.: LAC. \* MAT.: ALUMÍNIO \* P/ CREMONE  
470 / 480 / 570 / 580 / 670 / 680

1/10/60

**CREMONES DE LINGUETA**

**CREMONE REVERSÍVEL M80**

**CREMONE REVERSÍVEL M83**

**CREMONE REVERSÍVEL 407**

IMAGEM

CÓDIGO: 72-...

IMAGEM

CÓDIGO: 72-...

IMAGEM

CÓDIGO: 62-...



- Acab.
- 9270
  - 9280
  - 9290
  - 9300
  - 9310



- Acab.
- 9320
  - 9330
  - 9340
  - 9350
  - 9360



- Acab.
- 0389
  - 0388
  - 0390
  - 0520
  - 0553

**Notas**

**Quantidades**

1/24

**Notas**

**Quantidades**

1/24

**Notas**

**Quantidades**

FIXAÇÃO FRONTAL; CALÇOS DE NYLON

1/10

**ACABAMENTOS**

9110 - Branco 9005 - Preto 6200 - Verde 8014 - Castanho Cores ral STD / Outros acabamentos

12/87



**PORTUGAL** (+351) 212 268 560

(+351) 212 268 565 (+351) 917 729 040

E.Mail: geral@aluminios.la  
www.aluminios.la

**PROFESSIONAL ALUMINIUM**

SISTEMAS PROFISSIONAIS PARA ARQUITECTURA

EXPORTAÇÃO E.Mail: export@aluminios.la

(+351) 212 268 577 (+351) 212 268 567

2017.06

CREMONE REVERSÍVEL 417		CREMONE REVERSÍVEL 437		CREMONE REVERSÍVEL 507	
IMAGEM	CÓDIGO: 62-...	IMAGEM	CÓDIGO: 62-...	IMAGEM	CÓDIGO: 62-...
	<b>Acab.</b> <input type="checkbox"/> 0683 <input checked="" type="checkbox"/> 0619 <input type="checkbox"/> 0631 <input type="checkbox"/> - <input type="checkbox"/> - <input type="checkbox"/> -		<b>Acab.</b> <input type="checkbox"/> 0555 <input checked="" type="checkbox"/> 0578 <input type="checkbox"/> 0580 <input type="checkbox"/> 0670 <input type="checkbox"/> 0995		<b>Acab.</b> <input type="checkbox"/> 0706 <input checked="" type="checkbox"/> 0687 <input type="checkbox"/> - <input type="checkbox"/> - <input type="checkbox"/> -
<b>Notas</b>	<b>Quantidades</b>	<b>Notas</b>	<b>Quantidades</b>	<b>Notas</b>	<b>Quantidades</b>
FIXAÇÃO FRONTAL; CALÇOS DE NYLON	1/10	FIXAÇÃO FRONTAL; CALÇOS DE NYLON	1/10	CREMONE REVERSÍVEL DE LINGUETA	1/10
CREMONE REVERSÍVEL 507 T		CREMONE REVERSÍVEL 507 K		CREMONE REVERSÍVEL 606G	
IMAGEM	CÓDIGO: 62-...	IMAGEM	CÓDIGO: 62-...	IMAGEM	CÓDIGO: 62-...
	<b>Acab.</b> <input type="checkbox"/> 9370 <input checked="" type="checkbox"/> 9380 <input type="checkbox"/> 9390 <input type="checkbox"/> 9400 <input type="checkbox"/> 9410		<b>Acab.</b> <input type="checkbox"/> 0981 <input checked="" type="checkbox"/> 0980 <input type="checkbox"/> 1069 <input type="checkbox"/> - <input type="checkbox"/> -		<b>Acab.</b> <input type="checkbox"/> - <input checked="" type="checkbox"/> - <input type="checkbox"/> - <input type="checkbox"/> - <input type="checkbox"/> -
<b>Notas</b>	<b>Quantidades</b>	<b>Notas</b>	<b>Quantidades</b>	<b>Notas</b>	<b>Quantidades</b>
CREMONE REVERSÍVEL DE LINGUETA	1/10	CREMONE REVERSÍVEL DE LINGUETA	1/10	FIXAÇÃO FRONTAL * CREMONE REVERSÍVEL DE LINGUETA	1/10
CREMONE REVERSÍVEL 606S		CREMONE REVERSÍVEL 607		CREMONE REVERSÍVEL 607 T	
IMAGEM	CÓDIGO: 62-...	IMAGEM	CÓDIGO: 62-...	IMAGEM	CÓDIGO: 62-...
	<b>Acab.</b> <input type="checkbox"/> - <input checked="" type="checkbox"/> - <input type="checkbox"/> - <input type="checkbox"/> - <input type="checkbox"/> -		<b>Acab.</b> <input type="checkbox"/> 60021 <input checked="" type="checkbox"/> 60022 <input type="checkbox"/> 60023 <input type="checkbox"/> 60024 <input type="checkbox"/> 60025		<b>Acab.</b> <input type="checkbox"/> 1175 <input checked="" type="checkbox"/> - <input type="checkbox"/> - <input type="checkbox"/> - <input type="checkbox"/> -
<b>Notas</b>	<b>Quantidades</b>	<b>Notas</b>	<b>Quantidades</b>	<b>Notas</b>	<b>Quantidades</b>
FIXAÇÃO FRONTAL * CREMONE REVERSÍVEL DE LINGUETA	1/10	CREMONE REVERSÍVEL DE LINGUETA	1/10	FIXAÇÃO FRONTAL	1/10

ACABAMENTOS

9110 - Branco 9005 - Preto 6200 - Verde 8014 - Castanho Cores ral STD / Outros acabamentos



**PORTUGAL** (+351) 212 268 560

(+351) 212 268 565 (+351) 917 729 040

E.Mail: [geral@aluminios.la](mailto:geral@aluminios.la)  
www.aluminios.la

**PROFESSIONAL ALUMINIUM**

SISTEMAS PROFISSIONAIS PARA ARQUITECTURA

EXPORTAÇÃO E.Mail: [export@aluminios.la](mailto:export@aluminios.la)

(+351) 212 268 577 (+351) 212 268 567

2017.06

CREMONE 4940/4941		CREMONE 6760 / 6761		TRINQUETA 9560 REVERSÍVEL	
IMAGEM	CÓDIGO: 72-...	IMAGEM	CÓDIGO: 72-...	IMAGEM	CÓDIGO: 72-...
	<p>Acab. 4940 4941</p> <ul style="list-style-type: none"> <li>0713</li> <li>0703</li> <li>0744</li> <li>1104</li> <li>1128</li> </ul>		<p>Acab. 6760 6761</p> <ul style="list-style-type: none"> <li>9420 9470</li> <li>9430 9480</li> <li>9440 9490</li> <li>9450 9500</li> <li>9460 9510</li> </ul>		<p>Acab.</p> <ul style="list-style-type: none"> <li>1218</li> <li>1217</li> <li>1215</li> <li>1216</li> <li>1219</li> </ul>
<b>Notas</b>	<b>Quantidades</b>	<b>Notas</b>	<b>Quantidades</b>	<b>Notas</b>	<b>Quantidades</b>
TRINQUETA REVERSÍVEL; ACAB.: LACADO; MAT.: ALUM. e ZAMAK	1/24/144		1/24		1/24/144
CREMONE 9561		CREMONE S/11404			
IMAGEM	CÓDIGO: 72-...	IMAGEM	CÓDIGO: 58-...		
	<p>Acab.</p> <ul style="list-style-type: none"> <li>9520</li> <li>9530</li> <li>9540</li> <li>9550</li> <li>9560</li> </ul>		<p>Acab.</p> <ul style="list-style-type: none"> <li>0930</li> <li>0931</li> <li>0994</li> <li>0995</li> <li>0996</li> </ul>		
<b>Notas</b>	<b>Quantidades</b>	<b>Notas</b>	<b>Quantidades</b>		
INCLUÍ RESSALTO BATENTE 1,2mm E 3mm	1/24	ACAB.: LACADO; (REVERSÍVEL)	1/10/60		
OUTROS CREMONES S/CHAVE					
FECHO S/ 8952 ESQ		FECHO S/ 8953 DTO		CREMONE S/ 10280	
IMAGEM	CÓDIGO: 58-...	IMAGEM	CÓDIGO: 58-...	IMAGEM	CÓDIGO: 58-...
	<p>Acab.</p> <ul style="list-style-type: none"> <li>0249</li> <li>0193</li> <li>0158</li> <li>0157</li> <li>0159</li> </ul>		<p>Acab.</p> <ul style="list-style-type: none"> <li>0248</li> <li>0196</li> <li>0155</li> <li>0154</li> <li>0176</li> </ul>		<p>Acab.</p> <ul style="list-style-type: none"> <li>0292</li> <li>0187</li> <li>0289</li> <li>0334</li> <li>0343</li> </ul>
<b>Notas</b>	<b>Quantidades</b>	<b>Notas</b>	<b>Quantidades</b>	<b>Notas</b>	<b>Quantidades</b>
ACAB.: LAC. PRETO * COBERTURAS LAC. OU ANODIZADAS	1/10/60	ACAB.: LAC. PRETO * COBERTURAS LAC. OU ANODIZADAS	1/10/60		1/10/60

ACABAMENTOS

9110 - Branco 9005 - Preto 6200 - Verde 8014 - Castanho Cores ral STD / Outros acabamentos

14/87



PORTUGAL (+351) 212 268 560

(+351) 212 268 565 (+351) 917 729 040

E.Mail:geral@aluminios.la www.aluminios.la

PROFESSIONAL ALUMINIUM

SISTEMAS PROFISSIONAIS PARA ARQUITECTURA

EXPORTAÇÃO E.Mail:export@aluminios.la

(+351) 212 268 577 (+351) 212 268 567

2017.06

CREMONE GARFO S/7924

CREMONE BOLA S/8638

IMAGEM

CÓDIGO: 58-...

IMAGEM

CÓDIGO: 58-...



- Acab.
- 0246
  - 0183
  - 0147
  - 0146
  - 0148



- Acab.
- 0247
  - 0185
  - 0151
  - 0150
  - 0152

Notas

Quantidades

1/10/60

Notas

Quantidades

1/10/60

MULETAS

MULETA (PAR) 305

MULETA (PAR) 306

MULETA (PAR) 315

IMAGEM

CÓDIGO: 62-...

IMAGEM

CÓDIGO: 62-...

IMAGEM

CÓDIGO: 62-...



- Acab.
- 0397
  - 0395
  - 0399
  - 0598
  - 0603



- Acab.
- 0394
  - 0404
  - 0409
  - 0868
  - 0869



- Acab.
- 0662
  - 0676
  - 0707
  - 0869
  - 0998

Notas

Quantidades

1/6/36

ACAB.:LAC \* MAT.: ALUMÍNIO e ZAMAK

Notas

Quantidades

1/6/36

ACAB.:LAC \* MAT.: ALUMÍNIO e ZAMAK

Notas

Quantidades

1/6/36

ACAB.:LAC \* MAT.: ALUMÍNIO e ZAMAK

MULETA (PAR) 415

MULETA (PAR) 505

MULETA (PAR) 505 T

IMAGEM

CÓDIGO: 62-...

IMAGEM

CÓDIGO: 62-...

IMAGEM

CÓDIGO: 62-...



- Acab.
- 0614
  - 0666
  - 0782
  - 0616
  - 0735



- Acab.
- 0989
  - 0987
  - 
  - 
  -



- Acab.
- - 1066
  - 
  - 
  -

Notas

Quantidades

1/6/36

ACAB.:LAC. \* MAT.: ALUMÍNIO e ZAMAK

Notas

Quantidades

1/6

ACAB.:LAC. \* PAR DE MULETAS COM MOLA DE RECUPERAÇÃO

Notas

Quantidades

1/6

ACAB.:LAC. \* PAR DE MULETAS COM MOLA DE RECUPERAÇÃO

ACABAMENTOS

9110 - Branco 9005 - Preto 6200 - Verde 8014 - Castanho Cores ral STD / Outros acabamentos

15/87



**PORTUGAL** (+351) 212 268 560

(+351) 212 268 565 (+351) 917 729 040

E.Mail: geral@aluminios.la  
www.aluminios.la

**PROFESSIONAL ALUMINIUM**

SISTEMAS PROFISSIONAIS PARA ARQUITECTURA

EXPORTAÇÃO E.Mail: export@aluminios.la

(+351) 212 268 577 (+351) 212 268 567

2017.06

MULETA (MILL.) 508		MULETA (PAR) 515		MULETA (PAR) 605 T	
IMAGEM	CÓDIGO: 62-...	IMAGEM	CÓDIGO: 62-...	IMAGEM	CÓDIGO: 62-...
	<b>Acab.</b> 0795 0990 0871 0872 0874		<b>Acab.</b> 0597 0630 1009 0866 0997		<b>Acab.</b> 9570 9580 9590 9600 9610
<b>Notas</b> ACAB.: LAC. * MAT.: ALUMÍNIO e ZAMAK	<b>Quantidades</b> 1/10/60	<b>Notas</b> ACAB.: LAC. * MAT.: ALUMÍNIO e ZAMAK	<b>Quantidades</b> 1/6/36	<b>Notas</b> ACAB.: LAC. * PAR DE MULETAS COM MOLA DE RECUPERAÇÃO	<b>Quantidades</b> 1/6
MULETA (PAR) 608		MULETA (PAR) 615		MULETA (PAR) 616T	
IMAGEM	CÓDIGO: 62-...	IMAGEM	CÓDIGO: 62-...	IMAGEM	CÓDIGO: 62-...
	<b>Acab.</b> 1174 1151 - - -		<b>Acab.</b> 1047 1048 1103 - 1095		<b>Acab.</b> 60011 60012 60013 60014 60015
<b>Notas</b> ADAPTA-SE A TODO O TIPO DE PORTAS E JANELAS	<b>Quantidades</b> 1/10	<b>Notas</b> ACAB.: LAC. * PAR DE MULETAS COM MOLA DE RECUPERAÇÃO	<b>Quantidades</b> 1/12	<b>Notas</b> ACAB.: LAC. * MAT.: ALUMÍNIO e ZAMAK * VERGALHÃO 8X100mm INCLUIDO	<b>Quantidades</b> 1/6
MULETA (PAR) 617T		MULETA (PAR) 4936		MULETA (PAR) 6770	
IMAGEM	CÓDIGO: 62-...	IMAGEM	CÓDIGO: 72-...	IMAGEM	CÓDIGO: 72-...
	<b>Acab.</b> 60016 60017 60018 60019 60020		<b>Acab.</b> Q6 Q8 0568 2136 0570 2137 0569 - 0839 - 0787 -		<b>Acab.</b> 9620 9630 9640 9650 9660
<b>Notas</b> ACAB.: LAC. * MAT.: ALUMÍNIO e ZAMAK * VERGALHÃO 8X100mm INCLUIDO	<b>Quantidades</b> 1/6	<b>Notas</b> ACAB.: LAC. * MAT.: ALUMÍNIO e ZAMAK * Q = FERRO	<b>Quantidades</b> 1/12/72	<b>Notas</b> ACAB.: LAC. * MAT.: ALUMÍNIO, ZAMAK e INOX	<b>Quantidades</b> 1/12

ACABAMENTOS

9110 - Branco 9005 - Preto 6200 - Verde 8014 - Castanho Cores ral STD / Outros acabamentos

16/87



PORTUGAL (+351) 212 268 560

(+351) 212 268 565 (+351) 917 729 040

E.Mail: geral@aluminios.la www.aluminios.la

PROFESSIONAL ALUMINIUM

SISTEMAS PROFISSIONAIS PARA ARQUITECTURA

EXPORTAÇÃO E.Mail: export@aluminios.la

(+351) 212 268 577 (+351) 212 268 567

2017.06

MULETA (PAR) 6780		MULETA (PAR) 7200		MULETA 9520	
IMAGEM	CÓDIGO: 72-...	IMAGEM	CÓDIGO: 72-...	IMAGEM	CÓDIGO: 72-...
	<b>Acab.</b> 9670 9680 9690 9700 9710		<b>Acab.</b> Q6 Q8 0775 2321 0774 2320 0809 2317 1607 2319 1738 2322		<b>Acab.</b> 9770 9780 9790 9800 9810
<b>Notas</b>	<b>Quantidades</b>	<b>Notas</b>	<b>Quantidades</b>	<b>Notas</b>	<b>Quantidades</b>
ACAB.: LAC. * MAT.: ALUMÍNIO, ZAMAK e INOX	1/12	ACAB.: LAC. * MAT.: ALUMÍNIO e ZAMAK * Q = FERRO	1/12/72	ACAB.: LAC. * MAT.: ALUMÍNIO, ZAMACK E INOX * P/ CREMONE 9520P	1/12
MULETA (PAR) 9570		MULETA (PAR) 9575		MULETA (PAR) 9580	
IMAGEM	CÓDIGO: 72-...	IMAGEM	CÓDIGO: 72-...	IMAGEM	CÓDIGO: 72-...
	<b>Acab.</b> 1213 1212 1210 1211 1214		<b>Acab.</b> 9720 9730 9740 9750 9760		<b>Acab.</b> Q8 1042 1208 1209 1207
<b>Notas</b>	<b>Quantidades</b>	<b>Notas</b>	<b>Quantidades</b>	<b>Notas</b>	<b>Quantidades</b>
ACAB.: LAC. * MAT.: ALUMÍNIO e ZAMAK	1/12/72	ACAB.: LAC. * MAT.: ALUMÍNIO, ZAMAK e INOX	1/6	ACAB.: LAC. * MAT.: ALUMÍNIO e ZAMAK * Q = FERRO	1/12/72
MULETA / PUXADOR M1		MULETA / PUXADOR M3		MULETA / PUXADOR M5	
IMAGEM	CÓDIGO: 72-...	IMAGEM	CÓDIGO: 72-...	IMAGEM	CÓDIGO: 72-...
	<b>Acab.</b> 10670 10680 10690 10700 10710		<b>Acab.</b> 10720 10730 10740 10750 10760		<b>Acab.</b> 10770 10780 10790 10800 10810
<b>Notas</b>	<b>Quantidades</b>	<b>Notas</b>	<b>Quantidades</b>	<b>Notas</b>	<b>Quantidades</b>
MAT.: AÇO E NYLON	1	MAT.: AÇO E NYLON	1	MAT.: AÇO E NYLON	1

ACABAMENTOS

9110 - Branco 9005 - Preto 6200 - Verde 8014 - Castanho Cores ral STD / Outros acabamentos



**PORTUGAL** (+351) 212 268 560

(+351) 212 268 565 (+351) 917 729 040

E.Mail: geral@aluminios.la  
www.aluminios.la

**PROFESSIONAL ALUMINIUM**

SISTEMAS PROFISSIONAIS PARA ARQUITECTURA

EXPORTAÇÃO E.Mail: export@aluminios.la

(+351) 212 268 577 (+351) 212 268 567

2017.06

MULETA / PUXADOR M8		MULETA / PUXADOR MULTIUSOS			
IMAGEM	CÓDIGO: 72-...	IMAGEM	CÓDIGO: 72-...		
	<b>Acab.</b> 10820 10830 10840 10850 10860		<b>Acab.</b> 10870 10880 10890 10900 10910		
<b>Notas</b>	<b>Quantidades</b>	<b>Notas</b>	<b>Quantidades</b>		
MAT.: AÇO E NYLON	1	MAT.: NYLON	1		
PUXADOR DE PORTA		PUXADOR 10963		PUXADOR 10665	
IMAGEM	CÓDIGO: 58-...	IMAGEM	CÓDIGO: 58-...	IMAGEM	CÓDIGO: 58-...
	<b>Acab.</b> 0458 0456 0460 0502 0521		<b>Acab.</b> 10020 10030 10040 10050 10060		<b>Acab.</b> 9820 9830 9840 9850 9860
<b>Notas</b>	<b>Quantidades</b>	<b>Notas</b>	<b>Quantidades</b>	<b>Notas</b>	<b>Quantidades</b>
ACAB.: LACADO; PUXADOR REVERSÍVEL	1/5/30	PUXADOR EM ALUMINIO * ACAB.: LACADO OU ANODIZADO	1	PUXADOR EM ALUMINIO * ACAB.: LACADO OU ANODIZADO	1
PUXADOR 10666		PUXADOR 10876 - ECI, ECH e WC		PUXADOR 10961	
IMAGEM	CÓDIGO: 58-...	IMAGEM	CÓDIGO: 58-...	IMAGEM	CÓDIGO: 58-...
	<b>Acab.</b> 9870 9880 9890 9900 9910		<b>Acab.</b> 9920 9930 9940 9950 9960		<b>Acab.</b> 9970 9980 9990 10000 10010
<b>Notas</b>	<b>Quantidades</b>	<b>Notas</b>	<b>Quantidades</b>	<b>Notas</b>	<b>Quantidades</b>
PUXADOR EM ALUMINIO * ACAB.: LACADO OU ANODIZADO	1	ECI - C/ ENTRADA DE CILINDRO * ECH: C/ ENTRADA DE CHAVE * WC: C/ LIVRE OCUPADO (PUXADORES EM ALUM.)	1	PUXADOR EM ALUMINIO * ACAB.: LACADO OU ANODIZADO	1

ACABAMENTOS

9110 - Branco 9005 - Preto 6200 - Verde 8014 - Castanho Cores ral STD / Outros acabamentos



**PORTUGAL** (+351) 212 268 560

(+351) 212 268 565 (+351) 917 729 040

E.Mail: geral@aluminios.la  
www.aluminios.la

**PROFESSIONAL ALUMINIUM**

SISTEMAS PROFISSIONAIS PARA ARQUITECTURA

EXPORTAÇÃO E.Mail: export@aluminios.la

(+351) 212 268 577 (+351) 212 268 567

2017.06

PUXADOR 11083 - ECI, ECH e WC		PUXADOR 11065		PUXADOR 11066	
IMAGEM	CÓDIGO: 58-...	IMAGEM	CÓDIGO: 58-...	IMAGEM	CÓDIGO: 58-...
	<b>Acab.</b> 10170 10180 10190 10200 10210		<b>Acab.</b> 10070 10080 10090 10100 10110		<b>Acab.</b> 10120 10130 10140 10150 10160
<b>Notas</b>	<b>Quantidades</b>	<b>Notas</b>	<b>Quantidades</b>	<b>Notas</b>	<b>Quantidades</b>
ECI - C/ ENTRADA DE CILINDRO * ECH: C/ ENTRADA DE CHV * WC: C/ LIVRE OCUPADO (EM ALUM.)	1	ACAB.: LACADO OU ANODIZADO	1	ACAB.: LACADO OU ANODIZADO	1
PUXADOR SI 11330		PUXADOR 11180		PUXADOR 11196	
IMAGEM	CÓDIGO: 58-...	IMAGEM	CÓDIGO: 58-...	IMAGEM	CÓDIGO: 58-...
	<b>Acab.</b> 1133 1132 - - -		<b>Acab.</b> 10220 10230 10240 10250 10260		<b>Acab.</b> 10270 10280 10290 10300 10310
<b>Notas</b>	<b>Quantidades</b>	<b>Notas</b>	<b>Quantidades</b>	<b>Notas</b>	<b>Quantidades</b>
PUXADOR REVERSÍVEL C/ 4 PARAFUSOS DE FIXAÇÃO * ACAB.: LACADO	1	PUXADOR EM ALUMINIO * ACAB.: LACADO OU ANODIZADO	1	ACAB.: LACADO OU ANODIZADO	1
PUXADOR 11198		PUXADOR 11201		PUXADOR 11202	
IMAGEM	CÓDIGO: 58-...	IMAGEM	CÓDIGO: 58-...	IMAGEM	CÓDIGO: 58-...
	<b>Acab.</b> 10320 10330 10340 10350 10360		<b>Acab.</b> 10370 10380 10390 10400 10410		<b>Acab.</b> 10420 10430 10440 10450 10460
<b>Notas</b>	<b>Quantidades</b>	<b>Notas</b>	<b>Quantidades</b>	<b>Notas</b>	<b>Quantidades</b>
ACAB.: LACADO OU ANODIZADO	1	ACAB.: LACADO OU ANODIZADO	1	ACAB.: LACADO OU ANODIZADO	1

ACABAMENTOS

9110 - Branco 9005 - Preto 6200 - Verde 8014 - Castanho Cores ral STD / Outros acabamentos



**PORTUGAL** (+351) 212 268 560

+351 212 268 565 (+351) 917 729 040

E.Mail:geral@aluminios.la  
www.aluminios.la

**PROFESSIONAL ALUMINIUM**

SISTEMAS PROFISSIONAIS PARA ARQUITECTURA

EXPORTAÇÃO E.Mail:export@aluminios.la

(+351) 212 268 577 (+351) 212 268 567

2017.06

PUXADOR 11204		PUXADOR DE PORTA 20040		PUXADOR DE PORTA 20030	
IMAGEM	CÓDIGO: 58-...	IMAGEM	CÓDIGO: 72-...	IMAGEM	CÓDIGO: 72-...
Acab.	<ul style="list-style-type: none"> <li>8086</li> <li>8088</li> <li>1024</li> <li>1025</li> <li>0878</li> </ul>	Acab.	<ul style="list-style-type: none"> <li>8250</li> <li>8280</li> <li>8260</li> <li>8270</li> <li>8290</li> </ul>	Acab.	<ul style="list-style-type: none"> <li>8200</li> <li>8230</li> <li>8210</li> <li>8220</li> <li>8240</li> </ul>
Notas	Quantidades	Notas	Quantidades	Notas	Quantidades
ACAB.: LACADO/PUXADOR REVERSÍVEL	1/5/30		1		1
PUXADOR DE PORTA 20020		PUXADOR DE PORTA 20010		PUXADOR DE PORTA 20000	
IMAGEM	CÓDIGO: 72-...	IMAGEM	CÓDIGO: 72-...	IMAGEM	CÓDIGO: 72-...
Acab.	<ul style="list-style-type: none"> <li>8150</li> <li>8180</li> <li>8160</li> <li>8170</li> <li>8190</li> </ul>	Acab.	<ul style="list-style-type: none"> <li>8100</li> <li>8130</li> <li>8110</li> <li>8120</li> <li>8140</li> </ul>	Acab.	<ul style="list-style-type: none"> <li>8050</li> <li>8080</li> <li>8060</li> <li>8070</li> <li>8090</li> </ul>
Notas	Quantidades	Notas	Quantidades	Notas	Quantidades
	1		1		1
PUXADOR 9610		PUXADOR DE PORTA 9605		PUXADOR 4930	
IMAGEM	CÓDIGO: 72-...	IMAGEM	CÓDIGO: 72-...	IMAGEM	CÓDIGO: 72-...
Acab.	<ul style="list-style-type: none"> <li>9770</li> <li>9780</li> <li>9790</li> <li>9800</li> <li>9810</li> </ul>	Acab.	<ul style="list-style-type: none"> <li>2370</li> <li>-</li> <li>-</li> <li>-</li> <li>-</li> </ul>	Acab.	<ul style="list-style-type: none"> <li>1587</li> <li>1662</li> <li>1663</li> <li>2110</li> <li>1664</li> </ul>
Notas	Quantidades	Notas	Quantidades	Notas	Quantidades
	1/24		1/24		1/24



**PORTUGAL** (+351) 212 268 560

(+351) 212 268 565 (+351) 917 729 040

E.Mail:geral@aluminios.la  
www.aluminios.la

**PROFESSIONAL ALUMINIUM**

SISTEMAS PROFISSIONAIS PARA ARQUITECTURA

EXPORTAÇÃO E.Mail:export@aluminios.la

(+351) 212 268 577 (+351) 212 268 567

2017.06

PUXADOR DE PORTA 9600		PUXADOR DE PORTA 9620		PUXADOR 936 (PAR)	
IMAGEM	CÓDIGO: 72-...	IMAGEM	CÓDIGO: 72-...	IMAGEM	CÓDIGO: 72-...
	<b>Acab.</b> <input type="checkbox"/> 1657 <input checked="" type="checkbox"/> 1658 <input type="checkbox"/> 1659 <input type="checkbox"/> 2109 <input type="checkbox"/> 1660		<b>Acab.</b> <input type="checkbox"/> 1652 <input checked="" type="checkbox"/> 1653 <input type="checkbox"/> 1654 <input type="checkbox"/> 2108 <input type="checkbox"/> 1655		<b>Acab.</b> <input type="checkbox"/> 0403 <input checked="" type="checkbox"/> 0402 <input type="checkbox"/> 0417 <input type="checkbox"/> 1810 <input type="checkbox"/> 1740
<b>Notas</b>	<b>Quantidades</b> 1/24	<b>Notas</b>	<b>Quantidades</b> 1/24	<b>Notas</b>	<b>Quantidades</b> 1/12/72
PUXADOR DE PORTA 9630		PUXADOR 958 (PAR)		PUXADOR 957 (PAR)	
IMAGEM	CÓDIGO: 72-...	IMAGEM	CÓDIGO: 72-...	IMAGEM	CÓDIGO: 72-...
	<b>Acab.</b> <input type="checkbox"/> 2114 <input checked="" type="checkbox"/> 2161 <input type="checkbox"/> - <input type="checkbox"/> - <input type="checkbox"/> -		<b>Acab.</b> <input type="checkbox"/> 0142 <input checked="" type="checkbox"/> 0747 <input type="checkbox"/> 0016 <input type="checkbox"/> 0012 <input type="checkbox"/> 0045		<b>Acab.</b> <input type="checkbox"/> 0433 <input checked="" type="checkbox"/> 1361 <input type="checkbox"/> 0539 <input type="checkbox"/> 0422 <input type="checkbox"/> 0524
<b>Notas</b>	<b>Quantidades</b> 1/24	<b>Notas</b>	<b>Quantidades</b> 1/15/90	<b>Notas</b>	<b>Quantidades</b> 1/15/90
PUXADOR PORTA 3668					
IMAGEM	CÓDIGO: 58-...				
	<b>Acab.</b> <input type="checkbox"/> 0856 <input checked="" type="checkbox"/> 0716 <input type="checkbox"/> 1042 <input type="checkbox"/> 1043 <input type="checkbox"/> 0472				
<b>Notas</b>	<b>Quantidades</b> 1/2/12				



**PORTUGAL** (+351) 212 268 560

(+351) 212 268 565 (+351) 917 729 040

E.Mail: geral@aluminios.la  
www.aluminios.la

**PROFESSIONAL ALUMINIUM**

SISTEMAS PROFISSIONAIS PARA ARQUITECTURA

EXPORTAÇÃO E.Mail: export@aluminios.la

(+351) 212 268 577 (+351) 212 268 567

2017.06

**PUXADOR ASA FIXO**

**PUXADOR MT XL C/1 / XXL C/2**

IMAGEM

CÓDIGO: 62-...



Acab.	XL	XXL
	0455	0569
	0459	0953
	0498	0951
	0949	0952
	0950	0954

Notas

Quantidades

PUXADOR DE PORTA DE ENTRADA: XL C/1:1.1m \*  
XXL C/2:2.2m

1/6/36

**PUXADOR 809/809 ESQ**

IMAGEM

CÓDIGO: 62-...



Acab.	809	809ES
	0269	0270
	0518	0517
	0177	0185
	0176	0184
	0178	0186

Notas

Quantidades

PUXADOR DE PORTA - 809/809ESQ.: 315mm

1/6/36

**PUXADOR 810/810 ESQ**

IMAGEM

CÓDIGO: 62-...



Acab.	810	810ES
	0271	0272
	0525	0526
	0190	0196
	0189	0195
	0191	0197

Notas

Quantidades

PUXADOR DE PORTA - 810/810ESQ.:215mm

1/6/36

**PUXADOR S/ 10499 SIMPLES**

IMAGEM

CÓDIGO: 58-...



Acab.	300	400	500
	0339	0711	
	0345	1028	
	0340	1026	
	0367	1027	
	0366	1029	

Notas

Quantidades

1/2/12

**PUXADOR S/ 10545 DUPLO**

IMAGEM

CÓDIGO: 58-...



Acab.	300	400	500
	0348		
	0338		
	0337		
	0415		
	0421		

Notas

Quantidades

1/2/12

**PUXADOR S/ 10656 SIMPLES**

IMAGEM

CÓDIGO: 58-...



Acab.	1000	2000
	0529	0706
	0857	0609
	1030	1075
	1031	1034
	1032	0533

Notas

Quantidades

1/3/18

**PUXADOR S/ 10657 DUPLO**

IMAGEM

CÓDIGO: 58-...



Acab.	1000	2000
	0566	0568
	0858	1040
	1035	1038
	1036	1039
	1037	1041

Notas

Quantidades

1/3/18

**PUXADOR ASA BOOM SIMPLES / DUPLO**

IMAGEM

CÓDIGO: 72-...



Acab.	SIMP	DUP
	1732	1554
	1567	1728
	1733	1729
	1859	1860
	1734	1730

Notas

Quantidades

1/6/36

C/ FIXAÇÃO

**PUXADOR 800 SIMPLES**

IMAGEM

CÓDIGO: 72-...



Acab.	30	50	100
	1507	0596	1828
	1543	1826	1831
	1817	1824	1829
	1818	1825	1830
	1819	1827	1832

Notas

Quantidades

1/3/18

PUXADOR: SIMPLES

ACABAMENTOS

9110 - Branco 9005 - Preto 6200 - Verde 8014 - Castanho Cores ral STD / Outros acabamentos

22/87



**PORTUGAL** (+351) 212 268 560

(+351) 212 268 565 (+351) 917 729 040

E.Mail: geral@aluminios.la  
www.aluminios.la

**PROFESSIONAL ALUMINIUM**

SISTEMAS PROFISSIONAIS PARA ARQUITECTURA

EXPORTAÇÃO E.Mail: export@aluminios.la

(+351) 212 268 577 (+351) 212 268 567

2017.06

PUXADOR 800 PAR				PUXADOR 801 SIMPLES				PUXADOR 801 SIMPLES				
IMAGEM	CÓDIGO: 72-...			IMAGEM	CÓDIGO: 72-...			IMAGEM	CÓDIGO: 72-...			
	Acab.	20	30	50		Acab.	20	30		Acab.	50	100
		0750	0550	0743			1834	0854			1146	1848
		0630	0963	1822			1521	1522			1589	1010
		1812	1815	1820			1917	1839			1577	1498
		1813	1816	1821			1836	1840			1842	1499
		1814	0665	1823			1837	1841			1843	1850
<b>Notas</b>	<b>Quantidades</b>			<b>Notas</b>	<b>Quantidades</b>			<b>Notas</b>	<b>Quantidades</b>			
PUXADOR: PAR	1/3/18			PUXADOR: SIMPLES	1/3/18			PUXADOR: SIMPLES	1/3/18			
PUXADOR 801 PAR				PUXADOR 801 PAR				PUXADOR 802X100				
IMAGEM	CÓDIGO: 72-...			IMAGEM	CÓDIGO: 72-...			IMAGEM	CÓDIGO: 72-...			
	Acab.	20	30		Acab.	50	100		Acab.	SIMP	DUP	
		0258	0477			0551	1844			1905	0938	
		0960	0362			0968	0998			1857	0925	
		1833	0431			0642	1845			1855	1851	
		0237	0226			0498	1846			1856	1852	
		0359	1838			0432	1847			1858	1853	
<b>Notas</b>	<b>Quantidades</b>			<b>Notas</b>	<b>Quantidades</b>			<b>Notas</b>	<b>Quantidades</b>			
PUXADOR: PAR	1/3/18			PUXADOR: PAR	1/3/18			PUXADOR:802X100(PAR) *100(SIMP)	1/3/18			
OUTROS PUXADORES				PUXADOR P/ FECHO EMBUTIR 200				PUXADOR PORTA 240				
ASA 521				CÓDIGO: 72-...				CÓDIGO: 62-...				
IMAGEM	CÓDIGO: 72-...			IMAGEM	CÓDIGO: 62-...			IMAGEM	CÓDIGO: 62-...			
	Acab.				Acab.				Acab.			
		10520				0325				0720		
		10530				0343				0725		
		10540				0371				0943		
		10550				0956				0944		
		10560				0958				0945		
<b>Notas</b>	<b>Quantidades</b>			<b>Notas</b>	<b>Quantidades</b>			<b>Notas</b>	<b>Quantidades</b>			
	1/12				1/20/120				1/10/60			



**PORTUGAL** (+351) 212 268 560

(+351) 212 268 565 (+351) 917 729 040

E.Mail: geral@aluminios.la  
www.aluminios.la

**PROFESSIONAL ALUMINIUM**

SISTEMAS PROFISSIONAIS PARA ARQUITECTURA

EXPORTAÇÃO E.Mail: export@aluminios.la

(+351) 212 268 577 (+351) 212 268 567

2017.06

PUXADOR PORTA 240 KD / KE			PUXADOR P/ FECHO EMBUTIR 241			ASA 4210		
IMAGEM	CÓDIGO: 62-...		IMAGEM	CÓDIGO: 62-...		IMAGEM	CÓDIGO: 72-...	
	Acab.	KD KE		Acab.			Acab.	
		60200 60205			0721			0636
		60201 60206			0726			0798
		60202 60207			0946			1372
		60203 60208			0947			1502
		60204 60209			1059			1481
Notas	Quantidades		Notas	Quantidades		Notas	Quantidades	
	1/10/60			1/10/60		APLICAÇÃO C/ FECHO LATERAL 4208	1/24	
PUXADOR 4310			PUXADOR ASA ÁGUEDA			PUXADOR 9750		
IMAGEM	CÓDIGO: 72-...		IMAGEM	CÓDIGO: 72-...		IMAGEM	CÓDIGO: 62-...	
	Acab.			Acab.			Acab.	
		10570			10620			60030
		10580			10630			60031
		10590			10640			60032
		10600			10650			60033
		10610			10660			60034
Notas	Quantidades		Notas	Quantidades		Notas	Quantidades	
	1/24		ACAB.: LACADO * MAT.:ALUMÍNIO INJECTADO	1/24		PUXADOR P/ CREMONE 570 OU 580	1/50	
DOBRADIÇAS			DOBRADIÇA 2XL			DOBRADIÇA 2XD		
DOBRADIÇA 2XLD			DOBRADIÇA 2XL			DOBRADIÇA 2XD		
IMAGEM	CÓDIGO: 62-...		IMAGEM	CÓDIGO: 62-...		IMAGEM	CÓDIGO: 62-...	
	Acab.			Acab.			Acab.	
		60035			60040			60045
		60036			60041			60046
		60037			60042			60047
		60038			60043			60048
		60039			60044			60049
Notas	Quantidades		Notas	Quantidades		Notas	Quantidades	
ACAB.: LACADO OU ANODIZADO * MAT.: ALUMÍNIO, ZAMAK E INOX	1/4		ACAB.: LACADO OU ANODIZADO * MAT.: ALUMÍNIO, ZAMAK E INOX	1/4		ACAB.: LACADO OU ANODIZADO * MAT.: ALUMÍNIO, ZAMAK E INOX	1/4	

ACABAMENTOS

9110 - Branco 9005 - Preto 6200 - Verde 8014 - Castanho Cores ral STD / Outros acabamentos

24/87



**PORTUGAL** (+351) 212 268 560

(+351) 212 268 565 (+351) 917 729 040

E.Mail: geral@aluminios.la  
www.aluminios.la

**PROFESSIONAL ALUMINIUM**

SISTEMAS PROFISSIONAIS PARA ARQUITECTURA

EXPORTAÇÃO E.Mail: export@aluminios.la

(+351) 212 268 577 (+351) 212 268 567

2017.06

DOBRADIÇA 2X		DOBRADIÇA A1/A4/A5 (SI)			DOBRADIÇA A7 SI																																																
IMAGEM	CÓDIGO: 62-...	IMAGEM	CÓDIGO: 72-...		IMAGEM	CÓDIGO: 72-...																																															
	<table border="1"> <tr><th>Acab.</th><td></td></tr> <tr><td>60050</td><td></td></tr> <tr><td>60051</td><td></td></tr> <tr><td>60052</td><td></td></tr> <tr><td>60053</td><td></td></tr> <tr><td>60054</td><td></td></tr> </table>	Acab.		60050		60051		60052		60053		60054			<table border="1"> <tr><th>Acab.</th><th>A1</th><th>A4</th><th>A5</th></tr> <tr><td>0792</td><td>0543</td><td>0565</td><td></td></tr> <tr><td>1513</td><td>0637</td><td>0817</td><td></td></tr> <tr><td>1362</td><td>0554</td><td>0544</td><td></td></tr> <tr><td>1532</td><td>0497</td><td>0818</td><td></td></tr> <tr><td>-</td><td>0599</td><td>0575</td><td></td></tr> </table>	Acab.	A1	A4	A5	0792	0543	0565		1513	0637	0817		1362	0554	0544		1532	0497	0818		-	0599	0575			<table border="1"> <tr><th>Acab.</th><th>IN</th></tr> <tr><td>0489</td><td>0897</td></tr> <tr><td>0613</td><td>0898</td></tr> <tr><td>0490</td><td>0869</td></tr> <tr><td>0641</td><td>0961</td></tr> <tr><td>0488</td><td>-</td></tr> </table>	Acab.	IN	0489	0897	0613	0898	0490	0869	0641	0961	0488	-
Acab.																																																					
60050																																																					
60051																																																					
60052																																																					
60053																																																					
60054																																																					
Acab.	A1	A4	A5																																																		
0792	0543	0565																																																			
1513	0637	0817																																																			
1362	0554	0544																																																			
1532	0497	0818																																																			
-	0599	0575																																																			
Acab.	IN																																																				
0489	0897																																																				
0613	0898																																																				
0490	0869																																																				
0641	0961																																																				
0488	-																																																				
<b>Notas</b>	<b>Quantidades</b>	<b>Notas</b>	<b>Quantidades</b>		<b>Notas</b>	<b>Quantidades</b>																																															
ACAB.: LACADO OU ANODIZADO * MAT.: ALUMÍNIO, ZAMAKE E INOX	1/4		1/50			1/50/100																																															
DOBRADIÇO A7 BALANÇO		DOBRADIÇA A7 TRIPLA			DOBRADIÇA A7 C/ AVANÇADO																																																
IMAGEM	CÓDIGO: 72-...	IMAGEM	CÓDIGO: 72-...		IMAGEM	CÓDIGO: 72-...																																															
	<table border="1"> <tr><th>Acab.</th><td></td></tr> <tr><td>0632</td><td></td></tr> <tr><td>0680</td><td></td></tr> <tr><td>0623</td><td></td></tr> <tr><td>0621</td><td></td></tr> <tr><td>0681</td><td></td></tr> </table>	Acab.		0632		0680		0623		0621		0681			<table border="1"> <tr><th>Acab.</th><th>TRIP</th><th>AVNÇ</th></tr> <tr><td>0736</td><td>1031</td><td></td></tr> <tr><td>0708</td><td>0936</td><td></td></tr> <tr><td>0776</td><td>1059</td><td></td></tr> <tr><td>1889</td><td>1541</td><td></td></tr> <tr><td>2128</td><td>2088</td><td></td></tr> </table>	Acab.	TRIP	AVNÇ	0736	1031		0708	0936		0776	1059		1889	1541		2128	2088			<table border="1"> <tr><th>Acab.</th><th>AVNÇ</th><th>IN</th></tr> <tr><td>0767</td><td>1018</td><td></td></tr> <tr><td>0770</td><td>1351</td><td></td></tr> <tr><td>0766</td><td>0980</td><td></td></tr> <tr><td>0790</td><td>1497</td><td></td></tr> <tr><td>0898</td><td>1547</td><td></td></tr> </table>	Acab.	AVNÇ	IN	0767	1018		0770	1351		0766	0980		0790	1497		0898	1547	
Acab.																																																					
0632																																																					
0680																																																					
0623																																																					
0621																																																					
0681																																																					
Acab.	TRIP	AVNÇ																																																			
0736	1031																																																				
0708	0936																																																				
0776	1059																																																				
1889	1541																																																				
2128	2088																																																				
Acab.	AVNÇ	IN																																																			
0767	1018																																																				
0770	1351																																																				
0766	0980																																																				
0790	1497																																																				
0898	1547																																																				
<b>Notas</b>	<b>Quantidades</b>	<b>Notas</b>	<b>Quantidades</b>		<b>Notas</b>	<b>Quantidades</b>																																															
	1/20/40		1/25/50			1/50																																															
DOBRADIÇA A7.029		DOBRADIÇA BAL. HPBA			DOBRADIÇA BAL. HPBF																																																
IMAGEM	CÓDIGO: 72-...	IMAGEM	CÓDIGO: 62-...		IMAGEM	CÓDIGO: 62-...																																															
	<table border="1"> <tr><th>Acab.</th><td></td></tr> <tr><td>11830</td><td></td></tr> <tr><td>11840</td><td></td></tr> <tr><td>11850</td><td></td></tr> <tr><td>11860</td><td></td></tr> <tr><td>11870</td><td></td></tr> </table>	Acab.		11830		11840		11850		11860		11870			<table border="1"> <tr><th>Acab.</th><td></td></tr> <tr><td>0575</td><td></td></tr> <tr><td>0773</td><td></td></tr> <tr><td>0966</td><td></td></tr> <tr><td>0967</td><td></td></tr> <tr><td>0968</td><td></td></tr> </table>	Acab.		0575		0773		0966		0967		0968			<table border="1"> <tr><th>Acab.</th><td></td></tr> <tr><td>0729</td><td></td></tr> <tr><td>0971</td><td></td></tr> <tr><td>0969</td><td></td></tr> <tr><td>0970</td><td></td></tr> <tr><td>0972</td><td></td></tr> </table>	Acab.		0729		0971		0969		0970		0972													
Acab.																																																					
11830																																																					
11840																																																					
11850																																																					
11860																																																					
11870																																																					
Acab.																																																					
0575																																																					
0773																																																					
0966																																																					
0967																																																					
0968																																																					
Acab.																																																					
0729																																																					
0971																																																					
0969																																																					
0970																																																					
0972																																																					
<b>Notas</b>	<b>Quantidades</b>	<b>Notas</b>	<b>Quantidades</b>		<b>Notas</b>	<b>Quantidades</b>																																															
	1/50		1/25/150			1/25/150																																															



**PORTUGAL** (+351) 212 268 560

(+351) 212 268 565 (+351) 917 729 040

E.Mail:geral@aluminios.la  
www.aluminios.la

**PROFESSIONAL ALUMINIUM**

SISTEMAS PROFISSIONAIS PARA ARQUITECTURA

EXPORTAÇÃO E.Mail:export@aluminios.la

(+351) 212 268 577 (+351) 212 268 567

2017.06

DOBRADIÇA BM-CE2F		DOBRADIÇA BM-CE2N		DOBRADIÇA BM-CE3F	
IMAGEM	CÓDIGO: 62-...	IMAGEM	CÓDIGO: 62-...	IMAGEM	CÓDIGO: 62-...
	<b>Acab.</b> <input type="checkbox"/> 0432 <input checked="" type="checkbox"/> 0431 <input type="checkbox"/> 0436 <input type="checkbox"/> 0460 <input type="checkbox"/> 0527		<b>Acab.</b> <input type="checkbox"/> 60050 <input checked="" type="checkbox"/> 60051 <input type="checkbox"/> 60052 <input type="checkbox"/> 60053 <input type="checkbox"/> 60054		<b>Acab.</b> <input type="checkbox"/> 0437 <input checked="" type="checkbox"/> 0441 <input type="checkbox"/> 0447 <input type="checkbox"/> 0473 <input type="checkbox"/> 0528
<b>Notas</b>	<b>Quantidades</b> 1/50/300	<b>Notas</b>	<b>Quantidades</b> 1/50/300	<b>Notas</b>	<b>Quantidades</b> 1/50/300
DOBRADIÇA BM-CE3N		DOBRADIÇA BR/BS SI		DOBRADIÇA C/16	
IMAGEM	CÓDIGO: 62-...	IMAGEM	CÓDIGO: 72-...	IMAGEM	CÓDIGO: 72-...
	<b>Acab.</b> <input type="checkbox"/> 60055 <input checked="" type="checkbox"/> 60056 <input type="checkbox"/> 60057 <input type="checkbox"/> 60058 <input type="checkbox"/> 60059		<b>Acab.</b> <input type="checkbox"/> 0850 <input checked="" type="checkbox"/> 0851 <input type="checkbox"/> 1891 <input type="checkbox"/> 1892 <input type="checkbox"/> 1893		<b>Acab.</b> <input type="checkbox"/> 11880 <input checked="" type="checkbox"/> 11890 <input type="checkbox"/> 11900 <input type="checkbox"/> 11910 <input type="checkbox"/> 11920
<b>Notas</b>	<b>Quantidades</b> 1/50/300	<b>Notas</b>	<b>Quantidades</b> 1/50/100	<b>Notas</b>	<b>Quantidades</b> 1/50
DOBRADIÇA HPA		DOBRADIÇA HPBA		DOBRADIÇA HPF	
IMAGEM	CÓDIGO: 62-...	IMAGEM	CÓDIGO: 62-...	IMAGEM	CÓDIGO: 62-...
	<b>Acab.</b> <input type="checkbox"/> 0732 <input checked="" type="checkbox"/> 0718 <input type="checkbox"/> 0737 <input type="checkbox"/> 0965 <input type="checkbox"/> 0738		<b>Acab.</b> <input type="checkbox"/> 60060 <input checked="" type="checkbox"/> 60061 <input type="checkbox"/> 60062 <input type="checkbox"/> 60063 <input type="checkbox"/> 60064		<b>Acab.</b> <input type="checkbox"/> 0730 <input checked="" type="checkbox"/> 0975 <input type="checkbox"/> 0973 <input type="checkbox"/> 0974 <input type="checkbox"/> 0976
<b>Notas</b>	<b>Quantidades</b> 1/50/300	<b>Notas</b>	<b>Quantidades</b> 1/50/300	<b>Notas</b>	<b>Quantidades</b> 1/50/300



**PORTUGAL** (+351) 212 268 560

(+351) 212 268 565 (+351) 917 729 040

E.Mail:geral@aluminios.la  
www.aluminios.la

**PROFESSIONAL ALUMINIUM**

SISTEMAS PROFISSIONAIS PARA ARQUITECTURA

EXPORTAÇÃO E.Mail:export@aluminios.la

(+351) 212 268 577 (+351) 212 268 567

2017.06

DOBRADIÇA HPBF		DOBRADIÇA HP SI		DOBRADIÇA HP 3F	
IMAGEM	CÓDIGO: 62-...	IMAGEM	CÓDIGO: 72-...	IMAGEM	CÓDIGO: 72-...
	<b>Acab.</b> 60065 60066 60067 60068 60069		<b>Acab.</b> 1039 1040 1114 1864 1865		<b>Acab.</b> 1897 1862 1006 1898 1863
Notas	Quantidades 1/50/300	Notas	Quantidades 1/50/100	Notas	Quantidades 1/50/100
DOBRADIÇA HP BALANÇO (4188)		DOBRADIÇA HP BALANÇO 4250/4187		DOBRADIÇA MOLA SI	
IMAGEM	CÓDIGO: 72-...	IMAGEM	CÓDIGO: 72-...	IMAGEM	CÓDIGO: 72-...
	<b>Acab.</b> 1545 1544 1894 1895 1896		<b>Acab.</b> 4250 4187 11930 11980 11940 11990 11950 12000 11960 12010 11970 12020		<b>Acab.</b> 1408 1600 1695 1869 1696
Notas	Quantidades 1/25/50	Notas	Quantidades 1/25	Notas	Quantidades 1/4/8
DOBRADIÇA MR A1/80R SI		DOBRADIÇA MR A6 SI		DOBRADIÇA MR A6 3F	
IMAGEM	CÓDIGO: 72-...	IMAGEM	CÓDIGO: 72-...	IMAGEM	CÓDIGO: 72-...
	<b>Acab.</b> 0923 1012 0917 0949 0916		<b>Acab.</b> 0829 0785 1002 0964 1709		<b>Acab.</b> 1387 2062 1883 1884 1886
Notas	Quantidades 1/25/50	Notas	Quantidades 1/50/100	Notas	Quantidades 1/50/100

ACABAMENTOS

9110 - Branco 9005 - Preto 6200 - Verde 8014 - Castanho Cores ral STD / Outros acabamentos

27/87



**PORTUGAL** (+351) 212 268 560

(+351) 212 268 565 (+351) 917 729 040

E.Mail: geral@aluminios.la  
www.aluminios.la

**PROFESSIONAL ALUMINIUM**

SISTEMAS PROFISSIONAIS PARA ARQUITECTURA

EXPORTAÇÃO E.Mail: export@aluminios.la

(+351) 212 268 577 (+351) 212 268 567

2017.06

DOBRADIÇA MR 5033 SI		DOBRADIÇA VAI-DEM		DOBRADIÇA 40-A 3F	
IMAGEM	CÓDIGO: 72-...	IMAGEM	CÓDIGO: 72-...	IMAGEM	CÓDIGO: 72-...
	<b>Acab.</b> <input type="checkbox"/> 0386 <input checked="" type="checkbox"/> 0644 <input type="checkbox"/> 0480 <input type="checkbox"/> 0661 <input type="checkbox"/> 0430		<b>Acab.</b> <input type="checkbox"/> 1363 <input checked="" type="checkbox"/> 1376 <input type="checkbox"/> 1368 <input type="checkbox"/> 1472 <input type="checkbox"/> 1692		<b>Acab.</b> <input type="checkbox"/> 0672 <input checked="" type="checkbox"/> 0712 <input type="checkbox"/> 0689 <input type="checkbox"/> 0733 <input type="checkbox"/> 1105
Notas	Quantidades 1/50/100	Notas	Quantidades 1/2/4	Notas	Quantidades 1/50/100
DOBRADIÇA EU 4000 SI IN		DOBRADIÇA EU 4000 3F IN		DOBRADIÇA EU 5050 / 5070 SI IN	
IMAGEM	CÓDIGO: 72-...	IMAGEM	CÓDIGO: 72-...	IMAGEM	CÓDIGO: 72-...
	<b>Acab.</b> <input type="checkbox"/> 1703 <input checked="" type="checkbox"/> 1561 <input type="checkbox"/> 1704 <input type="checkbox"/> 1879 <input type="checkbox"/> 1705		<b>Acab.</b> <input type="checkbox"/> 1873 <input checked="" type="checkbox"/> 1562 <input type="checkbox"/> 1874 <input type="checkbox"/> 1875 <input type="checkbox"/> 1876		<b>Acab.</b> <input type="checkbox"/> 0653 <input checked="" type="checkbox"/> 0731 <input type="checkbox"/> 1474 <input type="checkbox"/> 1082 <input type="checkbox"/> 1482
Notas	Quantidades 1/50/100	Notas	Quantidades 1/50/100	Notas	Quantidades 1/50/100
DOBRADIÇA EU 5050 / 5070 3F IN		DOBRADIÇA BM 9100		DOBRADIÇA 1000	
IMAGEM	CÓDIGO: 72-...	IMAGEM	CÓDIGO: 72-...	IMAGEM	CÓDIGO: 72-...
	<b>Acab.</b> <input type="checkbox"/> 0639 <input checked="" type="checkbox"/> 0971 <input type="checkbox"/> 0626 <input type="checkbox"/> 1881 <input type="checkbox"/> 1707		<b>Acab.</b> <input type="checkbox"/> 1077 <input checked="" type="checkbox"/> 1076 <input type="checkbox"/> 1075 <input type="checkbox"/> 1097 <input type="checkbox"/> 1698		<b>Acab.</b> <input type="checkbox"/> 0732 <input checked="" type="checkbox"/> 0676 <input type="checkbox"/> 0710 <input type="checkbox"/> 1343 <input type="checkbox"/> 1004
Notas	Quantidades 1/50/100	Notas	Quantidades 1/12	Notas	Quantidades 1/50

ACABAMENTOS

9110 - Branco 9005 - Preto 6200 - Verde 8014 - Castanho Cores ral STD / Outros acabamentos



**PORTUGAL** (+351) 212 268 560

(+351) 212 268 565 (+351) 917 729 040

E.Mail: [geral@aluminios.la](mailto:geral@aluminios.la)  
www.aluminios.la

**PROFESSIONAL ALUMINIUM**

SISTEMAS PROFISSIONAIS PARA ARQUITECTURA

EXPORTAÇÃO E.Mail: [export@aluminios.la](mailto:export@aluminios.la)

(+351) 212 268 577 (+351) 212 268 567

2017.06

DOBRADIÇA 2004		DOBRADIÇA 4000 TRIPLA/3F		DOBRADIÇA 4634																																											
IMAGEM	CÓDIGO: 72-...	IMAGEM	CÓDIGO: 72-...	IMAGEM	CÓDIGO: 58-...																																										
	<table border="1"> <tr><th>Acab.</th><td></td></tr> <tr><td>1346</td><td></td></tr> <tr><td>1347</td><td></td></tr> <tr><td>1516</td><td></td></tr> <tr><td>2313</td><td></td></tr> <tr><td>1575</td><td></td></tr> </table>	Acab.		1346		1347		1516		2313		1575			<table border="1"> <tr><th>Acab.</th><th>TRIP</th><th>3F</th></tr> <tr><td>1703</td><td>1873</td><td></td></tr> <tr><td>1561</td><td>1562</td><td></td></tr> <tr><td>1704</td><td>1874</td><td></td></tr> <tr><td>1879</td><td>1875</td><td></td></tr> <tr><td>1705</td><td></td><td></td></tr> </table>	Acab.	TRIP	3F	1703	1873		1561	1562		1704	1874		1879	1875		1705				<table border="1"> <tr><th>Acab.</th><td></td></tr> <tr><td>12030</td><td></td></tr> <tr><td>12040</td><td></td></tr> <tr><td>12050</td><td></td></tr> <tr><td>12060</td><td></td></tr> <tr><td>12070</td><td></td></tr> </table>	Acab.		12030		12040		12050		12060		12070	
Acab.																																															
1346																																															
1347																																															
1516																																															
2313																																															
1575																																															
Acab.	TRIP	3F																																													
1703	1873																																														
1561	1562																																														
1704	1874																																														
1879	1875																																														
1705																																															
Acab.																																															
12030																																															
12040																																															
12050																																															
12060																																															
12070																																															
Notas	Quantidades 1/25	Notas	Quantidades 1/50	Notas	Quantidades 1																																										
DOBRADIÇA 4634 INOX		DOBRADIÇA 5020		DOBRADIÇA 5020 3F																																											
IMAGEM	CÓDIGO: 58-...	IMAGEM	CÓDIGO: 72-...	IMAGEM	CÓDIGO: 72-...																																										
	<table border="1"> <tr><th>Acab.</th><td></td></tr> <tr><td>12080</td><td></td></tr> <tr><td>12090</td><td></td></tr> <tr><td>12100</td><td></td></tr> <tr><td>12110</td><td></td></tr> <tr><td>12120</td><td></td></tr> </table>	Acab.		12080		12090		12100		12110		12120			<table border="1"> <tr><th>Acab.</th><td></td></tr> <tr><td>12130</td><td></td></tr> <tr><td>12140</td><td></td></tr> <tr><td>12150</td><td></td></tr> <tr><td>12160</td><td></td></tr> <tr><td>12170</td><td></td></tr> </table>	Acab.		12130		12140		12150		12160		12170			<table border="1"> <tr><th>Acab.</th><td></td></tr> <tr><td>12180</td><td></td></tr> <tr><td>12190</td><td></td></tr> <tr><td>12200</td><td></td></tr> <tr><td>12210</td><td></td></tr> <tr><td>12220</td><td></td></tr> </table>	Acab.		12180		12190		12200		12210		12220							
Acab.																																															
12080																																															
12090																																															
12100																																															
12110																																															
12120																																															
Acab.																																															
12130																																															
12140																																															
12150																																															
12160																																															
12170																																															
Acab.																																															
12180																																															
12190																																															
12200																																															
12210																																															
12220																																															
Notas	Quantidades 1	Notas	Quantidades 1/50	Notas	Quantidades 1/50																																										
DOBRADIÇA 5030		DOBRADIÇA 5030 3F		DOBRADIÇA 5031																																											
IMAGEM	CÓDIGO: 72-...	IMAGEM	CÓDIGO: 72-...	IMAGEM	CÓDIGO: 72-...																																										
	<table border="1"> <tr><th>Acab.</th><td></td></tr> <tr><td>0357</td><td></td></tr> <tr><td>0387</td><td></td></tr> <tr><td>0401</td><td></td></tr> <tr><td>0618</td><td></td></tr> <tr><td>0385</td><td></td></tr> </table>	Acab.		0357		0387		0401		0618		0385			<table border="1"> <tr><th>Acab.</th><td></td></tr> <tr><td>0607</td><td></td></tr> <tr><td>0740</td><td></td></tr> <tr><td>0600</td><td></td></tr> <tr><td>0735</td><td></td></tr> <tr><td>0933</td><td></td></tr> </table>	Acab.		0607		0740		0600		0735		0933			<table border="1"> <tr><th>Acab.</th><td></td></tr> <tr><td>12230</td><td></td></tr> <tr><td>12240</td><td></td></tr> <tr><td>12250</td><td></td></tr> <tr><td>12260</td><td></td></tr> <tr><td>12270</td><td></td></tr> </table>	Acab.		12230		12240		12250		12260		12270							
Acab.																																															
0357																																															
0387																																															
0401																																															
0618																																															
0385																																															
Acab.																																															
0607																																															
0740																																															
0600																																															
0735																																															
0933																																															
Acab.																																															
12230																																															
12240																																															
12250																																															
12260																																															
12270																																															
Notas	Quantidades 1/50	Notas	Quantidades 1/50	Notas	Quantidades 1/50																																										



**PORTUGAL** (+351) 212 268 560

(+351) 212 268 565 (+351) 917 729 040

E.Mail: geral@aluminios.la  
www.aluminios.la

**PROFESSIONAL ALUMINIUM**

SISTEMAS PROFISSIONAIS PARA ARQUITECTURA

EXPORTAÇÃO E.Mail: export@aluminios.la

(+351) 212 268 577 (+351) 212 268 567

2017.06

DOBRADIÇA 5033 4F		DOBRADIÇA 5035		DOBRADIÇA 5040 IN																													
IMAGEM	CÓDIGO: 72-...	IMAGEM	CÓDIGO: 72-...	IMAGEM	CÓDIGO: 72-...																												
	<table border="1"> <tr><th>Acab.</th><td>0972</td></tr> <tr><td>1570</td></tr> <tr><td>12300</td></tr> <tr><td>12310</td></tr> <tr><td>12320</td></tr> </table>	Acab.	0972	1570	12300	12310	12320		<table border="1"> <tr><th>Acab.</th><td>12280</td></tr> <tr><td>12290</td></tr> <tr><td>12300</td></tr> <tr><td>12310</td></tr> <tr><td>12320</td></tr> </table>	Acab.	12280	12290	12300	12310	12320		<table border="1"> <tr><th>Acab.</th><td>1072</td></tr> <tr><td>0709</td></tr> <tr><td>1071</td></tr> <tr><td>2086</td></tr> <tr><td>1668</td></tr> </table>	Acab.	1072	0709	1071	2086	1668										
Acab.	0972																																
1570																																	
12300																																	
12310																																	
12320																																	
Acab.	12280																																
12290																																	
12300																																	
12310																																	
12320																																	
Acab.	1072																																
0709																																	
1071																																	
2086																																	
1668																																	
Notas	Quantidades 1/25	Notas	Quantidades 1/50	Notas	Quantidades 1/12/72																												
DOBRADIÇA 5060 / 5080		DOBRADIÇA 5060 3F / 5080 3F		DOBRADIÇA 5060 TRIPLA SI IN																													
IMAGEM	CÓDIGO: 72-...	IMAGEM	CÓDIGO: 72-...	IMAGEM	CÓDIGO: 72-...																												
	<table border="1"> <tr><th>Acab.</th><td>12330</td><td>12380</td></tr> <tr><td>12340</td><td>12390</td></tr> <tr><td>12350</td><td>12400</td></tr> <tr><td>12360</td><td>12410</td></tr> <tr><td>12370</td><td>12420</td></tr> </table>	Acab.	12330	12380	12340	12390	12350	12400	12360	12410	12370	12420		<table border="1"> <tr><th>Acab.</th><td>12430</td><td>12480</td></tr> <tr><td>12440</td><td>12490</td></tr> <tr><td>12450</td><td>12500</td></tr> <tr><td>12460</td><td>12510</td></tr> <tr><td>12470</td><td>12520</td></tr> </table>	Acab.	12430	12480	12440	12490	12450	12500	12460	12510	12470	12520		<table border="1"> <tr><th>Acab.</th><td>0598</td></tr> <tr><td>0782</td></tr> <tr><td>1029</td></tr> <tr><td>1569</td></tr> <tr><td>1025</td></tr> </table>	Acab.	0598	0782	1029	1569	1025
Acab.	12330	12380																															
12340	12390																																
12350	12400																																
12360	12410																																
12370	12420																																
Acab.	12430	12480																															
12440	12490																																
12450	12500																																
12460	12510																																
12470	12520																																
Acab.	0598																																
0782																																	
1029																																	
1569																																	
1025																																	
Notas	Quantidades 1/50	Notas	Quantidades 1/50	Notas	Quantidades 1/25/100																												
5080 (CUNHA INOX)		5080 3F (CUNHA INOX)																															
DOBRADIÇA 5060 TRIPLA BALANÇO		DOBRADIÇA 6000/A6		DOBRADIÇA 6000/A6 3F																													
IMAGEM	CÓDIGO: 72-...	IMAGEM	CÓDIGO: 72-...	IMAGEM	CÓDIGO: 72-...																												
	<table border="1"> <tr><th>Acab.</th><td>12530</td></tr> <tr><td>12540</td></tr> <tr><td>12550</td></tr> <tr><td>12560</td></tr> <tr><td>12570</td></tr> </table>	Acab.	12530	12540	12550	12560	12570		<table border="1"> <tr><th>Acab.</th><td>12580</td></tr> <tr><td>12590</td></tr> <tr><td>12600</td></tr> <tr><td>12610</td></tr> <tr><td>12620</td></tr> </table>	Acab.	12580	12590	12600	12610	12620		<table border="1"> <tr><th>Acab.</th><td>12630</td></tr> <tr><td>12640</td></tr> <tr><td>12650</td></tr> <tr><td>12660</td></tr> <tr><td>12670</td></tr> </table>	Acab.	12630	12640	12650	12660	12670										
Acab.	12530																																
12540																																	
12550																																	
12560																																	
12570																																	
Acab.	12580																																
12590																																	
12600																																	
12610																																	
12620																																	
Acab.	12630																																
12640																																	
12650																																	
12660																																	
12670																																	
Notas	Quantidades 1/20	Notas	Quantidades 1/50	Notas	Quantidades 1/50																												



**PORTUGAL** (+351) 212 268 560

(+351) 212 268 565 (+351) 917 729 040

E.Mail: geral@aluminios.la  
www.aluminios.la

**PROFESSIONAL ALUMINIUM**

SISTEMAS PROFISSIONAIS PARA ARQUITECTURA

EXPORTAÇÃO E.Mail: export@aluminios.la

(+351) 212 268 577 (+351) 212 268 567

2017.06

**DOBRADIÇA 11304**

IMAGEM

CÓDIGO: 58-...



- Acab.
- 12780
  - 12790
  - 12800
  - 12810
  - 12820

Notas

Quantidades

1

**DOBRADIÇA 11305**

IMAGEM

CÓDIGO: 58-...



- Acab.
- 12830
  - 12840
  - 12850
  - 12860
  - 12870

Notas

Quantidades

1

**DOBRADIÇA 11306**

IMAGEM

CÓDIGO: 58-...



- Acab.
- 12880
  - 12890
  - 12900
  - 12910
  - 12920

Notas

Quantidades

1

**DOBRADIÇA 11307**

IMAGEM

CÓDIGO: 58-...



- Acab.
- 12930
  - 12940
  - 12950
  - 12960
  - 12970

Notas

Quantidades

1

**DOBRADIÇA GOLD 2F**

IMAGEM

CÓDIGO: 62-...



- Acab.
- 60070
  - 60071
  - 60072
  - 60073
  - 60074

Notas

Quantidades

1/50/300

ACAB.: LACADO OU ANODIZADO \* MAT.: ALUMÍNIO E AÇO INOX

**DOBRADIÇA SUP 2F**

IMAGEM

CÓDIGO: 62-...



- Acab.
- 60075
  - 60076
  - 60077
  - 60078
  - 60079

Notas

Quantidades

1/50/300

ACAB.: LACADO OU ANODIZADO \* MAT.: ALUMÍNIO E AÇO INOX

**DOBRADIÇA INOVA 2F**

IMAGEM

CÓDIGO: 62-...



- Acab.
- 60080
  - 60081
  - 60082
  - 60083
  - 60084

Notas

Quantidades

1/50/300

ACAB.: LACADO OU ANODIZADO \* MAT.: ALUMÍNIO E AÇO INOX



**PORTUGAL** (+351) 212 268 560

(+351) 212 268 565 (+351) 917 729 040

E.Mail: geral@aluminios.la  
www.aluminios.la

**PROFESSIONAL ALUMINIUM**

SISTEMAS PROFISSIONAIS PARA ARQUITECTURA

EXPORTAÇÃO E.Mail: export@aluminios.la

(+351) 212 268 577 (+351) 212 268 567

2017.06

**DOBRADIÇAS NADIR**

**J. NADIR**

**NADIR 612**

IMAGEM

CÓDIGO: 72-...

IMAGEM

CÓDIGO: 62-...



- Acab.
- 2072
  - 2071
  - 2068
  - 2069
  - 2078



- Acab.
- |  |      |      |      |      |
|--|------|------|------|------|
|  | 2072 | 0077 | 0155 | 0005 |
|  | 2071 |      |      |      |
|  | 2068 |      |      |      |
|  | 2069 |      |      |      |
|  | 2078 |      |      |      |

Notas

Quantidades

1/100

Notas

Quantidades

1/20

i: INOX

**FECHOS BANDEIRA**

**FECHO 170**

**FECHO BANDEIRA PVC 409/110**

**FECHO BANDEIRA CE 509**

IMAGEM

CÓDIGO: 72-...

IMAGEM

CÓDIGO: 62-...

IMAGEM

CÓDIGO: 62-...



- Acab.
- 6540
  - 6550
  - 6560
  - 6570
  - 6580

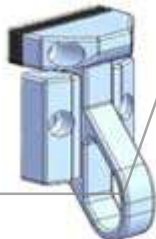

- Acab.
- 0377
  - 0073
  - 
  - 
  -



- Acab.
- 0623
  - 0604
  - 0920
  - 0921
  - 0639

Notas

Quantidades

1/50

Notas

Quantidades

1/50/300

Notas

Quantidades

1/25/150

CORES: BRANCO / PRETO

**FECHO BANDEIRA CE 509R**

**FECHO BANDEIRA 606**

**FECHO BANDEIRA S/ 7392**

IMAGEM

CÓDIGO: 62-...

IMAGEM

CÓDIGO: 72-...

IMAGEM

CÓDIGO: 58-...



- Acab.
- 0657
  - 0650
  - 0918
  - 0919
  - 0770



- Acab.
- 0024
  - 0978
  - 0711
  - 0957
  - 0525



- Acab.
- 0241
  - 0190
  - 0138
  - 0137
  - 0139

Notas

Quantidades

1/25/150

Notas

Quantidades

1/100

Notas

Quantidades

1/25/150

ACAB.: LAC. \* OU ANODIZADO

ACABAMENTOS

9110 - Branco 9005 - Preto 6200 - Verde 8014 - Castanho Cores ral STD / Outros acabamentos



**PORTUGAL** (+351) 212 268 560

(+351) 212 268 565 (+351) 917 729 040

E.Mail: [geral@aluminios.la](mailto:geral@aluminios.la)  
www.aluminios.la

**PROFESSIONAL ALUMINIUM**

SISTEMAS PROFISSIONAIS PARA ARQUITECTURA

EXPORTAÇÃO E.Mail: [export@aluminios.la](mailto:export@aluminios.la)

(+351) 212 268 577 (+351) 212 268 567

2017.06

FECHO BANDEIRA S/ 8963		FECHO DE BANDEIRA 11216		FECHO 214			
IMAGEM	CÓDIGO: 58-...	IMAGEM	CÓDIGO: 58-...	IMAGEM	CÓDIGO: 62-...		
	<b>Acab.</b> 0240 0192 0130 0129 0131		<b>Acab.</b> 6590 6600 6610 6620 6630		<b>Acab.</b> - 0026 - - -		
<b>Notas</b>	<b>Quantidades</b>	<b>Notas</b>	<b>Quantidades</b>	<b>Notas</b>	<b>Quantidades</b>		
ACAB.: LAC. PRETO * COBERTURAS LAC. OU ANODIZADAS	1/25/150		1		1/100		
FECHO BASC. 4606		FECHO 9000 BASC. BM					
IMAGEM	CÓDIGO: 72-...	IMAGEM	CÓDIGO: 72-...				
	<b>Acab.</b> 0587 0586 0950 - 1517		<b>Acab.</b> 1312 1311 1309 1310 1313				
<b>Notas</b>	<b>Quantidades</b>	<b>Notas</b>	<b>Quantidades</b>				
	1/50		1/50/300				
FECHOS UNHA		FECHO UNHA 200		FECHO UNHA 202		FECHO UNHA 205	
IMAGEM	CÓDIGO: 72-...	IMAGEM	CÓDIGO: 72-...	IMAGEM	CÓDIGO: 72-...	IMAGEM	CÓDIGO: 72-...
	<b>Acab.</b> 0318 0354 0319 0341 0369		<b>Acab.</b> 0285 0281 0266 0261 0321		<b>Acab.</b> 0262 0277 0267 0269 0320		
<b>Notas</b>	<b>Quantidades</b>	<b>Notas</b>	<b>Quantidades</b>	<b>Notas</b>	<b>Quantidades</b>		
	1/50/300		1/50/300		1/25/150		
				ACAB.: LAC. * FECHO INJECTADO ZAMAK; PERNO EM ALUMÍNIO			

ACABAMENTOS

9110 - Branco 9005 - Preto 6200 - Verde 8014 - Castanho Cores ral STD / Outros acabamentos

33/87



**PORTUGAL** (+351) 212 268 560

(+351) 212 268 565 (+351) 917 729 040

E.Mail: geral@aluminios.la  
www.aluminios.la

**PROFESSIONAL ALUMINIUM**

SISTEMAS PROFISSIONAIS PARA ARQUITECTURA

EXPORTAÇÃO E.Mail: export@aluminios.la

(+351) 212 268 577 (+351) 212 268 567

2017.06

FECHO UNHA 205/567				FECHO UNHA DUPLO - 608D/608M				FECHO UNHA SIMPLES - 608P			
IMAGEM	CÓDIGO: 72-...			IMAGEM	CÓDIGO: 62-...			IMAGEM	CÓDIGO: 62-...		
	Acab.				Acab.	608D	608M		Acab.		
	1572				6440	5350		6490			
	1355				6450	5360		6500			
	1805				6460	5370		6510			
	1806				6470	5380		6520			
	1807				6480	5390		6530			
<b>Notas</b>	<b>Quantidades</b>			<b>Notas</b>	<b>Quantidades</b>			<b>Notas</b>	<b>Quantidades</b>		
ACAB.: LAC. FECHO INJECTADO ZAMAK; PERNO EM ALUMÍNIO	1/25/150				1/20				1/80		
<b>TRINCOS</b>				<b>TRINCO PORTADAS 9565</b>							
	CÓDIGO: 72-...				CÓDIGO: 72-...						
Acab.			Acab.								
0756			1081								
0719			1080								
0853			1084								
-			1314								
1125			1315								
<b>Notas</b>	<b>Quantidades</b>			<b>Notas</b>	<b>Quantidades</b>						
	1/100				1/24/144						
<b>OUTROS FECHOS P/ SIST. BATENTE</b>											
<b>FECHO CULATRA</b>				<b>FECHO CULATRA</b>				<b>FECHO 102</b>			
	CÓDIGO: 72-...				CÓDIGO: 72-...				CÓDIGO: 72-...		
Acab.	7 cm	12 cm	22 cm	Acab.	32 cm	60 cm	70 cm	Acab.			
0138	0135	0139		0140	0196	0241		6390			
0714	0827	0848		1056	-	-		6400			
0053	0074	0083		0092	0173	0210		6410			
0052	0073	0082		0091	0266	-		6420			
0054	0075	0084		0093	-	-		6430			
<b>Notas</b>	<b>Quantidades</b>			<b>Notas</b>	<b>Quantidades</b>			<b>Notas</b>	<b>Quantidades</b>		
	1/24				1/24				1/24		



**PORTUGAL** (+351) 212 268 560

(+351) 212 268 565 (+351) 917 729 040

E.Mail: [geral@aluminios.la](mailto:geral@aluminios.la)  
www.aluminios.la

**PROFESSIONAL ALUMINIUM**

SISTEMAS PROFISSIONAIS PARA ARQUITECTURA

EXPORTAÇÃO E.Mail: [export@aluminios.la](mailto:export@aluminios.la)

(+351) 212 268 577 (+351) 212 268 567

2017.06

FECHO EU 2ª f. PONT. 510		FECHO 2ª FOLHA REF. 33024		FECHO 2ª FOLHA REF. 33015																				
IMAGEM	CÓDIGO: 72-...	IMAGEM	CÓDIGO: 62-...	IMAGEM	CÓDIGO: 62-...																			
	<p>Acab.</p> <ul style="list-style-type: none"> <li>0952</li> </ul>		<p>Acab.</p> <ul style="list-style-type: none"> <li>13930</li> </ul>		<p>Acab.</p> <ul style="list-style-type: none"> <li>13900</li> </ul>																			
Notas	Quantidades 1/50	Notas	Quantidades 1/50	Notas	Quantidades 1/50																			
FECHO 2ª F 4020		FECHO 9200			FECHO 2ª FOLHA REF. 33035																			
IMAGEM	CÓDIGO: 72-...	IMAGEM	CÓDIGO: 72-...			IMAGEM	CÓDIGO: 62-...																	
	<p>Acab.</p> <ul style="list-style-type: none"> <li>1584</li> <li>1493</li> <li>1665</li> <li>1666</li> </ul>		<p>Acab.</p> <table border="1"> <thead> <tr> <th>P</th> <th>M</th> <th>G</th> </tr> </thead> <tbody> <tr> <td>1194</td> <td>1199</td> <td>1204</td> </tr> <tr> <td>1193</td> <td>1198</td> <td>1203</td> </tr> <tr> <td>1191</td> <td>1196</td> <td>1201</td> </tr> <tr> <td>1192</td> <td>1197</td> <td>1202</td> </tr> <tr> <td>1195</td> <td>1200</td> <td>1205</td> </tr> </tbody> </table>	P	M	G	1194	1199	1204	1193	1198	1203	1191	1196	1201	1192	1197	1202	1195	1200	1205		<p>Acab.</p> <ul style="list-style-type: none"> <li>13900</li> </ul>	
P	M	G																						
1194	1199	1204																						
1193	1198	1203																						
1191	1196	1201																						
1192	1197	1202																						
1195	1200	1205																						
Notas	Quantidades 1/50/300	Notas	Quantidades 1/24 9200P = 14cm * 9200M = 22cm * 9200G = 26cm			Notas	Quantidades 1/10 FECHO 2ª FOLHA P/ PORTAS																	
FECHO EU 2ª f. PONT. 503		FECHO EU 6000/7100		FECHO EU 2ª FOLHA 33001/33003																				
IMAGEM	CÓDIGO: 72-...	IMAGEM	CÓDIGO: 72-...	IMAGEM	CÓDIGO: 62-...																			
	<p>Acab.</p> <ul style="list-style-type: none"> <li>6690</li> </ul>		<p>Acab.</p> <ul style="list-style-type: none"> <li>0398</li> </ul>		<p>Acab.</p> <table border="1"> <thead> <tr> <th>33001</th> <th>33003</th> </tr> </thead> <tbody> <tr> <td>0449</td> <td>13880</td> </tr> </tbody> </table>	33001	33003	0449	13880															
33001	33003																							
0449	13880																							
Notas	Quantidades 1/50	Notas	Quantidades 1/50	Notas	Quantidades 1/50 33001-FECHO DE 2ª FOLHA P/ CÂMARA EUROPEIA (standard) * 33003-(baixo)																			

ACABAMENTOS

9110 - Branco 9005 - Preto 6200 - Verde 8014 - Castanho Cores ral STD / Outros acabamentos

35/87



**PORTUGAL** (+351) 212 268 560

(+351) 212 268 565 (+351) 917 729 040

E.Mail: geral@aluminios.la  
www.aluminios.la

**PROFESSIONAL ALUMINIUM**

SISTEMAS PROFISSIONAIS PARA ARQUITECTURA

EXPORTAÇÃO E.Mail: export@aluminios.la

(+351) 212 268 577 (+351) 212 268 567

2017.06

FECHO S/10793 P/EU		FECHO 2A FOLHA 136/134 - 126/124		FECHO AUTO. REF. 33011	
IMAGEM	CÓDIGO: 58-...	IMAGEM	CÓDIGO: 72-...	IMAGEM	CÓDIGO: 62-...
	<p>Acab.</p> <ul style="list-style-type: none"> <li>0489</li> </ul>		<p>Acab. 22,5mm - 28mm</p> <ul style="list-style-type: none"> <li>0593</li> </ul>		<p>Acab.</p> <ul style="list-style-type: none"> <li>60092</li> </ul>
Notas	Quantidades	Notas	Quantidades	Notas	Quantidades
	1/25/150	136/134 = 22,5 cm * 126/124 = 28 cm	1/24	FECHO AUTOMÁTICO DE FOLHA PASSIVA	1/50
FECHO FIXO 11253					
IMAGEM	CÓDIGO: 58-...				
	<p>Acab.</p> <ul style="list-style-type: none"> <li>6700</li> <li>6710</li> <li>6720</li> <li>6730</li> <li>6740</li> </ul>				
Notas	Quantidades				
	1				

PEÇAS P/ FECHOS		COMPLEMENTO 9312		COMPLEMENTO 15811	
PEÇA 2ª FOLHA/A REF. 33018 / REF. 33019		CÓDIGO: 62-...		CÓDIGO: 62-...	
IMAGEM	CÓDIGO: 62-...	IMAGEM	CÓDIGO: 62-...	IMAGEM	CÓDIGO: 62-...
	<p>Acab.</p> <ul style="list-style-type: none"> <li>33018</li> <li>33019</li> <li>1041</li> <li>1042</li> </ul>		<p>Acab.</p> <ul style="list-style-type: none"> <li>13820</li> </ul>		<p>Acab.</p> <ul style="list-style-type: none"> <li>13830</li> </ul>
Notas	Quantidades	Notas	Quantidades	Notas	Quantidades
33018: espessura de 9,5mm * 33019: espessura de 11,5mm	1/200		1/30		1/50

ACABAMENTOS

9110 - Branco 9005 - Preto 6200 - Verde 8014 - Castanho Cores ral STD / Outros acabamentos



**PORTUGAL** (+351) 212 268 560

(+351) 212 268 565 (+351) 917 729 040

E.Mail:geral@aluminios.la  
www.aluminios.la

**PROFESSIONAL ALUMINIUM**

SISTEMAS PROFISSIONAIS PARA ARQUITECTURA

EXPORTAÇÃO E.Mail:export@aluminios.la

(+351) 212 268 577 (+351) 212 268 567

2017.06

CALÇO REF. 18221		EXTENSOR P/ PATILHA DE CREMONE		PONTO FECHO SUP. REF. 18222	
IMAGEM	CÓDIGO: 62-...	IMAGEM	CÓDIGO: 72-...	IMAGEM	CÓDIGO: 62-...
	<p>Acab.</p> <ul style="list-style-type: none"> <li>1162</li> </ul>		<p>Acab.</p> <ul style="list-style-type: none"> <li>13840</li> </ul>		<p>Acab.</p> <ul style="list-style-type: none"> <li>13850</li> </ul>
Notas	Quantidades	Notas	Quantidades	Notas	Quantidades
	1/50	TAMANHO (A) REF.:49088-11mm * REF.:49089-16mm * REF.:49090-23mm	1/50		1/50
PONTO FECHO RAMPA REF. 18230		TERMINAL GLB REF. 18234		COMPLEMENTO 33004	
IMAGEM	CÓDIGO: 62-...	IMAGEM	CÓDIGO: 62-...	IMAGEM	CÓDIGO: 62-...
	<p>Acab.</p> <ul style="list-style-type: none"> <li>13860</li> </ul>		<p>Acab.</p> <ul style="list-style-type: none"> <li>13870</li> </ul>		<p>Acab.</p> <ul style="list-style-type: none"> <li>1062</li> </ul>
Notas	Quantidades	Notas	Quantidades	Notas	Quantidades
	1/50		1/50		1/50
PONTEIRA NYLON 33005		PONTEIRA INOX 33006		PONTEIRA C/ AFINÇ. REF. 33007	
IMAGEM	CÓDIGO: 62-...	IMAGEM	CÓDIGO: 62-...	IMAGEM	CÓDIGO: 62-...
	<p>Acab.</p> <ul style="list-style-type: none"> <li>0587</li> </ul>		<p>Acab. 8mm</p> <ul style="list-style-type: none"> <li>0558</li> </ul>		<p>Acab.</p> <ul style="list-style-type: none"> <li>0574</li> </ul>
Notas	Quantidades	Notas	Quantidades	Notas	Quantidades
	1/50		1/50		1/50



**PORTUGAL** (+351) 212 268 560

(+351) 212 268 565 (+351) 917 729 040

E.Mail:geral@aluminios.la  
www.aluminios.la

**PROFESSIONAL ALUMINIUM**

SISTEMAS PROFISSIONAIS PARA ARQUITECTURA

EXPORTAÇÃO E.Mail:export@aluminios.la

(+351) 212 268 577 (+351) 212 268 567

2017.06

PEÇA LIGAÇÃO CREM. 33008		PEÇA P/ ARO REF. 33009		PEÇA P/ ARO HP REF. 33010	
IMAGEM	CÓDIGO: 62-...	IMAGEM	CÓDIGO: 62-...	IMAGEM	CÓDIGO: 62-...
	Acab. <input type="checkbox"/> - <input checked="" type="checkbox"/> 13890 <input type="checkbox"/> - <input type="checkbox"/> - <input type="checkbox"/> -		Acab. <input type="checkbox"/> - <input checked="" type="checkbox"/> 0610 <input type="checkbox"/> - <input type="checkbox"/> - <input type="checkbox"/> -		Acab. <input type="checkbox"/> - <input checked="" type="checkbox"/> 0759 <input type="checkbox"/> - <input type="checkbox"/> - <input type="checkbox"/> -
Notas	Quantidades 1/100	Notas	Quantidades 1/200	Notas	Quantidades 1/50
PONTEIRA ZAMAC REF. 33012		PONTEIRA INOX 33017		ENCONTRO DUPLO 33020 / 33021	
IMAGEM	CÓDIGO: 62-...	IMAGEM	CÓDIGO: 62-...	IMAGEM	CÓDIGO: 62-...
	Acab. <input type="checkbox"/> - <input checked="" type="checkbox"/> 1184 <input type="checkbox"/> - <input type="checkbox"/> - <input type="checkbox"/> -		Acab. 6mm <input type="checkbox"/> - <input checked="" type="checkbox"/> 0705 <input type="checkbox"/> - <input type="checkbox"/> - <input type="checkbox"/> -		Acab. 33020 33021 <input type="checkbox"/> - <input checked="" type="checkbox"/> 0996 <input type="checkbox"/> - <input type="checkbox"/> - <input type="checkbox"/> -
Notas	Quantidades 1/50	Notas	Quantidades 1/50	Notas 33020: altura de 4,3mm * 33021: altura de 7mm	Quantidades 1/200
COMPLEMENTO 33022		COMPLEMENTO 33023		COMPLEMENTO 33025	
IMAGEM	CÓDIGO: 62-...	IMAGEM	CÓDIGO: 62-...	IMAGEM	CÓDIGO: 62-...
	Acab. <input type="checkbox"/> - <input checked="" type="checkbox"/> 13910 <input type="checkbox"/> - <input type="checkbox"/> - <input type="checkbox"/> -		Acab. <input type="checkbox"/> - <input checked="" type="checkbox"/> 13920 <input type="checkbox"/> - <input type="checkbox"/> - <input type="checkbox"/> -		Acab. <input type="checkbox"/> - <input checked="" type="checkbox"/> 13940 <input type="checkbox"/> - <input type="checkbox"/> - <input type="checkbox"/> -
Notas	Quantidades 1/100	Notas	Quantidades 1/50	Notas	Quantidades 1/20



**PORTUGAL** (+351) 212 268 560

(+351) 212 268 565 (+351) 917 729 040

E.Mail:geral@aluminios.la  
www.aluminios.la

**PROFESSIONAL ALUMINIUM**

SISTEMAS PROFISSIONAIS PARA ARQUITECTURA

EXPORTAÇÃO E.Mail:export@aluminios.la

(+351) 212 268 577 (+351) 212 268 567

2017.06

PEÇA LIGEIRA CREM. 33033		COMPLEMENTO 33034		CONJUNTO 104 DTO + ESQ	
IMAGEM	CÓDIGO: 62-...	IMAGEM	CÓDIGO: 62-...	IMAGEM	CÓDIGO: 72-...
	Acab. <input type="checkbox"/> - <input checked="" type="checkbox"/> 1183 <input type="checkbox"/> <input type="checkbox"/> <input type="checkbox"/>		Acab. <input type="checkbox"/> - <input checked="" type="checkbox"/> 13950 <input type="checkbox"/> <input type="checkbox"/> <input type="checkbox"/>		Acab. <input type="checkbox"/> - <input checked="" type="checkbox"/> 1755 <input type="checkbox"/> <input type="checkbox"/> <input type="checkbox"/>
Notas	Quantidades 1/20	Notas	Quantidades 1/50	Notas	Quantidades 1/100
PEÇA 134 NYLON		PONTEIRA 503 CE		PEÇA 504 CE DUPLA	
IMAGEM	CÓDIGO: 72-...	IMAGEM	CÓDIGO: 72-...	IMAGEM	CÓDIGO: 72-...
	Acab. <input type="checkbox"/> - <input checked="" type="checkbox"/> 2348 <input type="checkbox"/> <input type="checkbox"/> <input type="checkbox"/>		Acab. <input type="checkbox"/> - <input checked="" type="checkbox"/> 6750 <input type="checkbox"/> <input type="checkbox"/> <input type="checkbox"/>		Acab. <input type="checkbox"/> - <input checked="" type="checkbox"/> 0870 <input type="checkbox"/> <input type="checkbox"/> <input type="checkbox"/>
Notas	Quantidades 1/200	Notas	Quantidades 1/200	Notas	Quantidades 1/200
PEÇA 504 MR		PEÇA 504 CE SIMPLES		PEÇA 505 D (dupla)	
IMAGEM	CÓDIGO: 72-...	IMAGEM	CÓDIGO: 72-...	IMAGEM	CÓDIGO: 72-...
	Acab. <input type="checkbox"/> - <input checked="" type="checkbox"/> 0745 <input type="checkbox"/> <input type="checkbox"/> <input type="checkbox"/>		Acab. <input type="checkbox"/> - <input checked="" type="checkbox"/> 0832 <input type="checkbox"/> <input type="checkbox"/> <input type="checkbox"/>		Acab. <input type="checkbox"/> - <input checked="" type="checkbox"/> 2344 <input type="checkbox"/> <input type="checkbox"/> <input type="checkbox"/>
Notas	Quantidades 1/200	Notas	Quantidades 1/200	Notas	Quantidades 1/200



**PORTUGAL** (+351) 212 268 560

(+351) 212 268 565 (+351) 917 729 040

E.Mail: [geral@aluminios.la](mailto:geral@aluminios.la)  
www.aluminios.la

**PROFESSIONAL ALUMINIUM**

SISTEMAS PROFISSIONAIS PARA ARQUITECTURA

EXPORTAÇÃO E.Mail: [export@aluminios.la](mailto:export@aluminios.la)

(+351) 212 268 577 (+351) 212 268 567

2017.06

PEÇA 506 S (simples)		PONTEIRA 510 CE		CLIP RETENTOR P/ JANELAS 5001	
IMAGEM	CÓDIGO: 72-...	IMAGEM	CÓDIGO: 72-...	IMAGEM	CÓDIGO: 72-...
	Acab. <input type="checkbox"/> - <input checked="" type="checkbox"/> 2159 <input type="checkbox"/> <input type="checkbox"/> <input type="checkbox"/>		Acab. <input type="checkbox"/> - <input checked="" type="checkbox"/> 6760 <input type="checkbox"/> <input type="checkbox"/> <input type="checkbox"/>		Acab. <input type="checkbox"/> - <input checked="" type="checkbox"/> 6770 <input type="checkbox"/> <input type="checkbox"/> <input type="checkbox"/>
Notas	Quantidades 1/200	Notas	Quantidades 1/200	Notas	Quantidades 1/100
RESSALTO 6100		RESSALTO 9500		VERGALHÃO 70067 / 70068	
IMAGEM	CÓDIGO: 72-...	IMAGEM	CÓDIGO: 72-...	IMAGEM	CÓDIGO: 62-...
	Acab. <input type="checkbox"/> - <input checked="" type="checkbox"/> 6780 <input type="checkbox"/> <input type="checkbox"/> <input type="checkbox"/>		Acab. <input type="checkbox"/> - <input checked="" type="checkbox"/> 6790 <input type="checkbox"/> <input type="checkbox"/> <input type="checkbox"/>		Acab. <input type="checkbox"/> - <input type="checkbox"/> <input type="checkbox"/> <input type="checkbox"/> <input checked="" type="checkbox"/> 13960 <input checked="" type="checkbox"/> 13970
Notas	Quantidades 1/2	Notas	Quantidades 1/2	Notas	Quantidades 1
				VERGALHÃO - 70067: COMPRIMENTO 80mm * 70068: COMPRIMENTO 100mm	
EIXO DESCENTRADO		VERGALHÃO REF. 70088		PONTO FECHO Nº2	
IMAGEM	CÓDIGO: 72-...	IMAGEM	CÓDIGO: 62-...	IMAGEM	CÓDIGO: 72-...
	Acab. <input type="checkbox"/> - <input type="checkbox"/> <input type="checkbox"/> <input type="checkbox"/> <input checked="" type="checkbox"/> 6800		Acab. <input type="checkbox"/> - <input type="checkbox"/> <input type="checkbox"/> <input type="checkbox"/> <input checked="" type="checkbox"/> 60093		Acab. <input type="checkbox"/> - <input type="checkbox"/> <input type="checkbox"/> <input type="checkbox"/> <input checked="" type="checkbox"/> 13340
Notas	Quantidades 1/300	Notas	Quantidades 1/6 COMPRIMENTO: 115mm	Notas	Quantidades 1/120

ACABAMENTOS

9110 - Branco  
  9005 - Preto  
  6200 - Verde  
  8014 - Castanho  
  Cores ral STD / Outros acabamentos

40/87



**PORTUGAL** (+351) 212 268 560

(+351) 212 268 565 (+351) 917 729 040

E.Mail: [geral@aluminios.la](mailto:geral@aluminios.la)  
www.aluminios.la

**PROFESSIONAL ALUMINIUM**

SISTEMAS PROFISSIONAIS PARA ARQUITECTURA

EXPORTAÇÃO E.Mail: [export@aluminios.la](mailto:export@aluminios.la)

(+351) 212 268 577 (+351) 212 268 567

2017.06

PONTO ANTI-ELEVAÇÃO Nº4		AJUSTADOR INVISÍVEL MR 9208		PONTO FECHO 2ª F. C / AFINAÇÃO MR 9209	
IMAGEM	CÓDIGO: 72-...	IMAGEM	CÓDIGO: 72-...	IMAGEM	CÓDIGO: 72-...
	Acab. <input type="checkbox"/> - <input checked="" type="checkbox"/> - <input type="checkbox"/> - <input type="checkbox"/> - <input type="checkbox"/> - <input type="checkbox"/> 13350		Acab. <input type="checkbox"/> - <input checked="" type="checkbox"/> - <input type="checkbox"/> - <input type="checkbox"/> - <input type="checkbox"/> - <input type="checkbox"/> 13360		Acab. <input type="checkbox"/> - <input checked="" type="checkbox"/> - <input type="checkbox"/> - <input type="checkbox"/> - <input type="checkbox"/> - <input type="checkbox"/> 2358
Notas	Quantidades 1/120	Notas	Quantidades 1/100	Notas	Quantidades 1/100
TERMINAL CREMONE 110		ÂNGULO DE REENVIO REF. 9315		PONTO DE FECHO 18252	
IMAGEM	CÓDIGO: 72-...	IMAGEM	CÓDIGO: 62-...	IMAGEM	CÓDIGO: 62-...
	Acab. <input type="checkbox"/> - <input checked="" type="checkbox"/> 13420 <input type="checkbox"/> - <input type="checkbox"/> - <input type="checkbox"/> - <input type="checkbox"/> -		Acab. <input type="checkbox"/> - <input checked="" type="checkbox"/> - <input type="checkbox"/> - <input type="checkbox"/> - <input type="checkbox"/> - <input type="checkbox"/> 60086		Acab. <input type="checkbox"/> - <input checked="" type="checkbox"/> - <input type="checkbox"/> - <input type="checkbox"/> - <input type="checkbox"/> - <input type="checkbox"/> 60087
Notas	Quantidades 1/500	Notas	Quantidades 1/30	Notas	Quantidades 1/50
PUNTO DE FECHO SUPLEMENTAR					
PONTO DE FECHO 9316		ENCONTRO DE FECHO 18253		PEÇA DE LIG. REF. 70077	
IMAGEM	CÓDIGO: 62-...	IMAGEM	CÓDIGO: 62-...	IMAGEM	CÓDIGO: 62-...
	Acab. <input type="checkbox"/> - <input checked="" type="checkbox"/> - <input type="checkbox"/> - <input type="checkbox"/> - <input type="checkbox"/> - <input type="checkbox"/> 60088		Acab. <input type="checkbox"/> - <input checked="" type="checkbox"/> - <input type="checkbox"/> - <input type="checkbox"/> - <input type="checkbox"/> - <input type="checkbox"/> 60089		Acab. <input type="checkbox"/> - <input checked="" type="checkbox"/> - <input type="checkbox"/> - <input type="checkbox"/> - <input type="checkbox"/> - <input type="checkbox"/> 60090
Notas	Quantidades 1/100	Notas	Quantidades 1/100	Notas	Quantidades 1
PUNTO DE FECHO SUPLEMENTAR		ENCONTRO DE FECHO REGULÁVEL		PEÇA DE LIGAÇÃO A CREMONE	

ACABAMENTOS

9110 - Branco  
  9005 - Preto  
  6200 - Verde  
  8014 - Castanho  
  Cores ral STD / Outros acabamentos

41/87



**PORTUGAL** (+351) 212 268 560

(+351) 212 268 565 (+351) 917 729 040

E.Mail: geral@aluminios.la  
www.aluminios.la

**PROFESSIONAL ALUMINIUM**

SISTEMAS PROFISSIONAIS PARA ARQUITECTURA

EXPORTAÇÃO E.Mail: export@aluminios.la

(+351) 212 268 577 (+351) 212 268 567

2017.06

**KITS REFLEX**

KIT REFLEX L		KIT 6200		KIT NYLON 6205	
IMAGEM	CÓDIGO: 62-...	IMAGEM	CÓDIGO: 72-...	IMAGEM	CÓDIGO: 72-...
	Acab. <input type="checkbox"/> - <input checked="" type="checkbox"/> 0370 <input type="checkbox"/> - <input type="checkbox"/> - <input type="checkbox"/> - <input type="checkbox"/> -		Acab. <input type="checkbox"/> - <input checked="" type="checkbox"/> 10990 <input type="checkbox"/> - <input type="checkbox"/> - <input type="checkbox"/> - <input type="checkbox"/> -		Acab. <input type="checkbox"/> - <input checked="" type="checkbox"/> 11000 <input type="checkbox"/> - <input type="checkbox"/> - <input type="checkbox"/> - <input type="checkbox"/> -
Notas	Quantidades 1/20/120	Notas	Quantidades 1	Notas	Quantidades 1/100
KIT FECHO REF. 9313		KIT REF. 33013		KIT EU 2ª FOLHA REF. 33014	
IMAGEM	CÓDIGO: 62-...	IMAGEM	CÓDIGO: 62-...	IMAGEM	CÓDIGO: 62-...
	Acab. <input type="checkbox"/> - <input checked="" type="checkbox"/> - <input type="checkbox"/> - <input type="checkbox"/> - <input type="checkbox"/> - <input type="checkbox"/> 1050		Acab. <input type="checkbox"/> - <input checked="" type="checkbox"/> 11010 <input type="checkbox"/> - <input type="checkbox"/> - <input type="checkbox"/> - <input type="checkbox"/> -		Acab. <input type="checkbox"/> - <input checked="" type="checkbox"/> 1053 <input type="checkbox"/> - <input type="checkbox"/> - <input type="checkbox"/> - <input type="checkbox"/> -
Notas	Quantidades 1/50	Notas	Quantidades 1/30	Notas	Quantidades 1/20
KIT DE LIGAÇÃO S1		KIT DE LIGAÇÃO S2 / S2i		KIT DE LIGAÇÃO S4	
IMAGEM	CÓDIGO: 62-...	IMAGEM	CÓDIGO: 62-...	IMAGEM	CÓDIGO: 62-...
	Acab. <input type="checkbox"/> - <input checked="" type="checkbox"/> 0370 <input type="checkbox"/> - <input type="checkbox"/> - <input type="checkbox"/> - <input type="checkbox"/> -		Acab. S2 S2i <input type="checkbox"/> - - <input checked="" type="checkbox"/> 0373 0576 <input type="checkbox"/> - - <input type="checkbox"/> - - <input type="checkbox"/> - - <input type="checkbox"/> - -		Acab. <input type="checkbox"/> - <input checked="" type="checkbox"/> 0402 <input type="checkbox"/> - <input type="checkbox"/> - <input type="checkbox"/> - <input type="checkbox"/> -
Notas	Quantidades 1/20	Notas	Quantidades 1/20/120	Notas	Quantidades 1/20
		S2: KIT EURO S2i: KIT EURO (porca e parafuso INOX)			

ACABAMENTOS

9110 - Branco
  9005 - Preto
  6200 - Verde
  8014 - Castanho
  Cores ral STD / Outros acabamentos



**PORTUGAL** (+351) 212 268 560

+351 212 268 565 (+351) 917 729 040

E.Mail: geral@aluminios.la  
www.aluminios.la

**PROFESSIONAL ALUMINIUM**

SISTEMAS PROFISSIONAIS PARA ARQUITECTURA

EXPORTAÇÃO E.Mail: export@aluminios.la

(+351) 212 268 577 (+351) 212 268 567

2017.06

KIT DE LIGAÇÃO S5		KIT DE LIGAÇÃO S6		KIT DE LIGAÇÃO S7	
IMAGEM	CÓDIGO: 62-...	IMAGEM	CÓDIGO: 62-...	IMAGEM	CÓDIGO: 62-...
	Acab. S5 60085		Acab. S6 0531		Acab. S7 60105
Notas	Quantidades	Notas	Quantidades	Notas	Quantidades
KIT LIGAÇÃO A CREMONES C/ TERMINAL E ENCONTRO	1/20	S6: ESPESSURA 18,5	1/40/240	S7: ESPESSURA 13,8 (INOX)	1/40/240
KIT DE LIGAÇÃO S8		KIT DE LIGAÇÃO S9		KIT DE LIGAÇÃO S11	
IMAGEM	CÓDIGO: 62-...	IMAGEM	CÓDIGO: 62-...	IMAGEM	CÓDIGO: 62-...
	Acab. S8 0430		Acab. S9 60106		Acab. S11 0547
Notas	Quantidades	Notas	Quantidades	Notas	Quantidades
S8: ESPESSURA 13,8	1/40/240	S9: ESPESSURA 18,5	1/40/240	S11: ESPESSURA 13,8	1/40/240
KIT DE LIGAÇÃO S12		KIT DE LIGAÇÃO S14		KIT CE PONT. 503	
IMAGEM	CÓDIGO: 62-...	IMAGEM	CÓDIGO: 62-...	IMAGEM	CÓDIGO: 72-...
	Acab. S12 0572		Acab. S14 60107		Acab. CE PONT. 503 11020
Notas	Quantidades	Notas	Quantidades	Notas	Quantidades
	1/20/120	KIT DE LIGAÇÃO	1/50		1/

ACABAMENTOS

9110 - Branco 9005 - Preto 6200 - Verde 8014 - Castanho Cores ral STD / Outros acabamentos

43/87



**PORTUGAL** (+351) 212 268 560

+351 212 268 565 (+351) 917 729 040

E.Mail: geral@aluminios.la  
www.aluminios.la

**PROFESSIONAL ALUMINIUM**

SISTEMAS PROFISSIONAIS PARA ARQUITECTURA

EXPORTAÇÃO E.Mail: export@aluminios.la

(+351) 212 268 577 (+351) 212 268 567

2017.06

KIT EU 2ª F PONT. 510		KIT A1 BP 927			KIT EU. 6000/7100	
IMAGEM	CÓDIGO: 72-...	IMAGEM	CÓDIGO: 72-...		IMAGEM	CÓDIGO: 72-...
	<p>Acab.</p> <ul style="list-style-type: none"> <li>0958</li> </ul>		<p>Acab.</p> <ul style="list-style-type: none"> <li>0589</li> <li>0592</li> <li>1008</li> </ul>	18mm 22mm 28mm		<p>Acab.</p> <ul style="list-style-type: none"> <li>0389</li> </ul>
Notas	Quantidades	Notas	Quantidades		Notas	Quantidades
	1/50/300	CANAL 18/22/28mm	1/50			1/50
KIT PONTEIRA S/ 11246		KIT P/ CÂMARA EUROPEIA 10749			ACESSÓRIO S/10749 3P P/CA EU	
IMAGEM	CÓDIGO: 58-...	IMAGEM	CÓDIGO: 58-...		IMAGEM	CÓDIGO: 58-...
	<p>Acab.</p> <ul style="list-style-type: none"> <li>0957</li> </ul>		<p>Acab.</p> <ul style="list-style-type: none"> <li>11030</li> </ul>			<p>Acab.</p> <ul style="list-style-type: none"> <li>0558</li> </ul>
Notas	Quantidades	Notas	Quantidades		Notas	Quantidades
	1/25/150	PONTEIRAS, TERMINAIS E BLOCO DE TRANSMISSÃO	1			1/25/150
ACESSÓRIO S/10750 P/BP		ACESSÓRIO S/10750 3P P/BP			KIT 2 FOLHAS REF. 33040	
IMAGEM	CÓDIGO: 58-...	IMAGEM	CÓDIGO: 58-...		IMAGEM	CÓDIGO: 62-...
	<p>Acab.</p> <ul style="list-style-type: none"> <li>0557</li> </ul>		<p>Acab.</p> <ul style="list-style-type: none"> <li>0516</li> </ul>			<p>Acab.</p> <ul style="list-style-type: none"> <li>60080</li> </ul>
Notas	Quantidades	Notas	Quantidades		Notas	Quantidades
	1/25/150		1/25/150		KIT 2 FOLHAS P/ C.E.	1/20

ACABAMENTOS

9110 - Branco 9005 - Preto 6200 - Verde 8014 - Castanho Cores ral STD / Outros acabamentos



**PORTUGAL** (+351) 212 268 560

(+351) 212 268 565 (+351) 917 729 040

E.Mail: [geral@aluminios.la](mailto:geral@aluminios.la)  
www.aluminios.la

**PROFESSIONAL ALUMINIUM**

SISTEMAS PROFISSIONAIS PARA ARQUITECTURA

EXPORTAÇÃO E.Mail: [export@aluminios.la](mailto:export@aluminios.la)

(+351) 212 268 577 (+351) 212 268 567

2017.06

KIT 2ª FOLHA REF. 33041		KIT 2ª FOLHA REF. 33038		KIT 2 FOLHAS REF. S2F	
IMAGEM	CÓDIGO: 62-...	IMAGEM	CÓDIGO: 62-...	IMAGEM	CÓDIGO: 62-...
	<p>Acab.</p> <ul style="list-style-type: none"> <li>60081</li> <li>-</li> <li>-</li> <li>-</li> <li>-</li> </ul>		<p>Acab.</p> <ul style="list-style-type: none"> <li>60082</li> <li>-</li> <li>-</li> <li>-</li> <li>-</li> </ul>		<p>Acab.</p> <ul style="list-style-type: none"> <li>60083</li> <li>-</li> <li>-</li> <li>-</li> <li>-</li> </ul>
<b>Notas</b>	<b>Quantidades</b>	<b>Notas</b>	<b>Quantidades</b>	<b>Notas</b>	<b>Quantidades</b>
KIT 2ª FOLHA C/ PONTEIRA AFINÁVEL P/ C.E.	1/50	KIT 2ª FOLHA C/ PONTEIRA INOX	1/50	KIT 2 FOLHAS P/ C.E.	1/20
KIT 2 FOLHAS REF. 33043					
IMAGEM	CÓDIGO: 62-...				
	<p>Acab.</p> <ul style="list-style-type: none"> <li>60084</li> <li>-</li> <li>-</li> <li>-</li> <li>-</li> </ul>				
<b>Notas</b>	<b>Quantidades</b>	<h1>L.A. ALUMINIUMS</h1>			
KIT 2 FOLHAS C/ PONTEIRA AFINÁVEL P/ C.E.	1/20				

SEGURA PERSIANAS		FIXADOR PORTADA 001/002/003			SEGURA PERSIANAS 092	
IMAGEM	CÓDIGO: 72-...	IMAGEM	CÓDIGO: 72-...		IMAGEM	CÓDIGO: 62-...
	<p>Acab.</p> <ul style="list-style-type: none"> <li>10920</li> <li>10930</li> <li>10940</li> <li>-</li> <li>-</li> </ul>		<p>Acab.</p> <ul style="list-style-type: none"> <li>001 0555</li> <li>002 0556</li> <li>003 -</li> <li>- 0574</li> <li>-</li> <li>-</li> </ul>		<p>Acab.</p> <ul style="list-style-type: none"> <li>10950</li> <li>10960</li> <li>10970</li> <li>-</li> <li>-</li> </ul>	
<b>Notas</b>	<b>Quantidades</b>	<b>Notas</b>	<b>Quantidades</b>		<b>Notas</b>	<b>Quantidades</b>
	1/150		1/100/600			1/100

ACABAMENTOS

9110 - Branco 9005 - Preto 6200 - Verde 8014 - Castanho Cores ral STD / Outros acabamentos

45/87



**PORTUGAL** (+351) 212 268 560

(+351) 212 268 565 (+351) 917 729 040

E.Mail: [geral@aluminios.la](mailto:geral@aluminios.la)  
[www.aluminios.la](http://www.aluminios.la)

**PROFESSIONAL ALUMINIUM**

SISTEMAS PROFISSIONAIS PARA ARQUITECTURA

**EXPORTAÇÃO** E.Mail: [export@aluminios.la](mailto:export@aluminios.la)

(+351) 212 268 577 (+351) 212 268 567

2017.06

SEGURA PERCIANAS 093		FIXADOR DE PORTADA 095		FIXADOR DE PORTADA 096	
IMAGEM	CÓDIGO: 62-...	IMAGEM	CÓDIGO: 62-...	IMAGEM	CÓDIGO: 62-...
	<p>Acab.</p> <ul style="list-style-type: none"> <li>1064</li> <li>0391</li> <li></li> <li></li> <li></li> <li></li> </ul>		<p>Acab.</p> <ul style="list-style-type: none"> <li>1165</li> <li></li> <li></li> <li></li> <li></li> <li></li> </ul>		<p>Acab.</p> <ul style="list-style-type: none"> <li>10980</li> <li></li> <li></li> <li></li> <li></li> <li></li> </ul>
Notas	Quantidades	Notas	Quantidades	Notas	Quantidades
	1/100		1/80		1/80
FIXADOR PORTADA 500		FIXADOR PORTADA 600		FIXADOR DE PORTADA 700	
IMAGEM	CÓDIGO: 72-...	IMAGEM	CÓDIGO: 72-...	IMAGEM	CÓDIGO: 72-...
	<p>Acab.</p> <ul style="list-style-type: none"> <li>0808</li> <li>0815</li> <li>1723</li> <li></li> <li></li> <li></li> </ul>		<p>Acab.</p> <ul style="list-style-type: none"> <li>0873</li> <li>0875</li> <li>0982</li> <li></li> <li></li> <li></li> </ul>		<p>Acab.</p> <ul style="list-style-type: none"> <li>1533</li> <li>1724</li> <li>1725</li> <li></li> <li></li> <li></li> </ul>
Notas	Quantidades	Notas	Quantidades	Notas	Quantidades
	1/500/3000		1/100/600		1/50
FIXADOR DE PORTADA 701					
IMAGEM	CÓDIGO: 72-...				
	<p>Acab.</p> <ul style="list-style-type: none"> <li>1470</li> <li>1726</li> <li>1727</li> <li></li> <li></li> <li></li> </ul>				
Notas	Quantidades				
	1/50				



**PORTUGAL** (+351) 212 268 560

(+351) 212 268 565 (+351) 917 729 040

E.Mail:geral@aluminios.la  
www.aluminios.la

**PROFESSIONAL ALUMINIUM**

SISTEMAS PROFISSIONAIS PARA ARQUITECTURA

EXPORTAÇÃO E.Mail:export@aluminios.la

(+351) 212 268 577 (+351) 212 268 567

2017.06

**COMPASSOS**

**COMPASSO CE C150/C220/C300**

IMAGEM

CÓDIGO: 62-...



Medidas (mm)

150	0590
220	0685
300	0772
-	-
-	-

Notas

Quantidades

C150 = 150mm \* C220 = 220mm  
300mm

C300 = **1/20/120**

**COMPASSO CE MR 1 / CE MR2**

IMAGEM

CÓDIGO: 72-...



Medidas (mm)

150	0437
220	0438
-	-
-	-
-	-

Notas

Quantidades

MR 1 = 150mm \* MR 2 = 220mm

**1/50/300**

**LIMITADOR DE ABERTURA REF. 11217**

IMAGEM

CÓDIGO: 58-...



Medidas (mm)

1201	-
-	-
-	-
-	-

Notas

Quantidades

**1**

**COMPASSO PROJECTANTE INOX 304**

IMAGEM

CÓDIGO: 72-...



Medidas (mm)

263	12980
415	12981
567	12982
-	-
-	-

Notas

Quantidades

**1/6**

**COMPASSO PROJECTANTE 11256**

IMAGEM

CÓDIGO: 58-...



Medidas (mm)

12990	-
-	-
-	-
-	-

Notas

Quantidades

**1**

**COMPASSO PROJECTANTE 11257**

IMAGEM

CÓDIGO: 58-...



Medidas (mm)

13000	-
-	-
-	-
-	-

Notas

Quantidades

**1**

**COMPASSO 7001 INOX**

IMAGEM

CÓDIGO: 81...



Medidas (mm)

252,7	0739
-------	------

Notas

Quantidades

**1/10**

MAT.: INOX \* COMPASSO  
EXTENSIVEL APERTO RÁPIDO

**ACABAMENTOS**

9110 - Branco 9005 - Preto 6200 - Verde 8014 - Castanho Cores ral STD



**PORTUGAL** (+351) 212 268 560

+351 212 268 565 (+351) 917 729 040

E.Mail:geral@aluminios.la  
www.aluminios.la

**PROFESSIONAL ALUMINIUM**

SISTEMAS PROFISSIONAIS PARA ARQUITECTURA

EXPORTAÇÃO E.Mail:export@aluminios.la

(+351) 212 268 577 (+351) 212 268 567

2017.06

**FECHO**

**FECHO REF. 240**

**CHAVE TRIANGULAR REF. 240**

**FECH. CTT 280 LING. PLANA**

IMAGEM

CÓDIGO: 95-...

IMAGEM

CÓDIGO: 95-...

IMAGEM

CÓDIGO: 95-...



Medidas (mm)

25 0019



Medidas (mm)

0051



Medidas (mm)

31 11380  
32 11390  
37 0026  
38 11410  
43 11420

Notas

Quantidades

SEM CHAVES INCLUIDAS;  
MEDIDAS DA LINGUETA

1/50

Notas

Quantidades

1/100

Notas

Quantidades

MEDIDAS DA LINGUETA

1/50

**CX. FECHADURA VERT. 1P C/ TRINCO**

**CX. FECHADURA S/7539.2**

**CX. FECHADURA PRUMO REF. 728.70**

**CX. FECHADURA PRUMO REF. 728.85**

IMAGEM

CÓDIGO: 58-...

IMAGEM

CÓDIGO: 72-...

IMAGEM

CÓDIGO: 72-...



Medidas (mm)

0010



Medidas (mm)

25 11040  
30 11050



Medidas (mm)

25 11060  
30 11070

Notas

Quantidades

1/10/60

MEDIDAS DA TESTA À BROCA

Notas

Quantidades

1/20

Notas

Quantidades

MEDIDAS DA TESTA À BROCA

1/20

**CX. FECHADURA PRUMO REF. 728.92**

**CX. FECHADURA PRUMO REF. 730.85**

**CX. FECHADURA PRUMO REF. 730.92**

IMAGEM

CÓDIGO: 72-...

IMAGEM

CÓDIGO: 72-...

IMAGEM

CÓDIGO: 72-...



Medidas (mm)

25 11080  
30 11090



Medidas (mm)

25 11100  
30 11110



Medidas (mm)

25 11120  
30 11130

Notas

Quantidades

1/20

MEDIDAS DA TESTA À BROCA

Notas

Quantidades

1/20

MEDIDAS DA TESTA À BROCA

Notas

Quantidades

MEDIDAS DA TESTA À BROCA

1/20

**ACABAMENTOS**

9110 - Branco 9005 - Preto 6200 - Verde 8014 - Castanho Cores ral STD



**PORTUGAL** (+351) 212 268 560

+351 212 268 565 (+351) 917 729 040

E.Mail:geral@aluminios.la  
www.aluminios.la

**PROFESSIONAL ALUMINIUM**

SISTEMAS PROFISSIONAIS PARA ARQUITECTURA

EXPORTAÇÃO E.Mail:export@aluminios.la

(+351) 212 268 577 (+351) 212 268 567

2017.06

**CX. FECHADURA PRUMO REF. 741.85**

IMAGEM

CÓDIGO: 72-...



Medidas (mm)

25 11140

30 11150

Notas

Quantidades

MEDIDAS DA TESTA À BROCA

1/20

**CX. FECHADURA PRUMO REF. 741.92**

IMAGEM

CÓDIGO: 72-...



Medidas (mm)

25 11160

30 11170

Notas

Quantidades

MEDIDAS DA TESTA À BROCA

1/20

**CX. FECHADURA S/6996.2 TRINCO/25**

IMAGEM

CÓDIGO: 58-...



Medidas (mm)

0524

Notas

Quantidades

TRINCO E LINGUA \* TESTA ALUM. \* CILIN. 4PINOS

1/10/60

**CX. FECHADURA S/ 9596.2 Z C/TRINC**

IMAGEM

CÓDIGO: 58-...



Medidas (mm)

0904

Notas

Quantidades

1/10/60

**CX. FECHADURA S/10493 TRINCO/30**

IMAGEM

CÓDIGO: 58-...



Medidas (mm)

30 [.01] 0470

30 [.02] 0762

30 [.31] 0805

Notas

Quantidades

1/10/60

MEDIDA TESTA À BROCA: 30 mm;  
.01 TESTA INOX. CILIN. 5PINOS;  
.02 TESTA ALUM. CILIN. 4PINOS;  
.31 TESTA ALUM. CILIN. 5PINOS

**CX. FECHADURA S/ 7000.1 CROM. MATE**

IMAGEM

CÓDIGO: 58-...



Medidas (mm)

0918

Notas

Quantidades

1/10/60

**CX. FECHADURA VERT. 1P C/ TRINCO ELECT.**

**CX. FECHADURA PRUMO REF. 733**

IMAGEM

CÓDIGO: 72-...



Medidas (mm)

25 11190

30 11191

35 11192

Notas

Quantidades

MEDIDAS DA TESTA À BROCA;  
FECHADURA ELÉCTRICA

1/20

ACABAMENTOS

9110 - Branco

9005 - Preto

6200 - Verde

8014 - Castanho

Cores ral STD



**PORTUGAL** (+351) 212 268 560

+351 212 268 565 (+351) 917 729 040

E.Mail:geral@aluminios.la  
www.aluminios.la

**PROFESSIONAL ALUMINIUM**

SISTEMAS PROFISSIONAIS PARA ARQUITECTURA

EXPORTAÇÃO E.Mail:export@aluminios.la

(+351) 212 268 577 (+351) 212 268 567

2017.06

**CX. FECHADURA VERT. 1P S/ TRINCO**

**CX. FECHADURA S/7874.2**

IMAGEM

CÓDIGO: 58-...

Medidas (mm)

0011

Notas

Quantidades

**1/10/60**

**CX. FECHADURA C/ CILINDRO REF. 731**

IMAGEM

CÓDIGO: 72-...

Medidas (mm)

25 11200

Notas

Quantidades

**1/20**

**CX. FECHADURA PICO-LORO REF. 732**

IMAGEM

CÓDIGO: 72-...

Medidas (mm)

25 11180

Notas

Quantidades

**1/20**

**CX. FECH. "PANO" 1P C/ TRINCO CIL. PÊRA**

**CX. FECHADURA LA/8416.6**

IMAGEM

CÓDIGO: 58-...

Medidas (mm)

0841

Notas

Quantidades

**1/40/240**

**CX. FECHADURA S/ CILINDRO REF. 727**

IMAGEM

CÓDIGO: 72-...

Medidas (mm)

25 11210

Notas

Quantidades

**1/60**

**CX. FECH. "PANO" 1P C/ TRINCO CH. CRUZ**

**CX. FECHADURA LA/8416.21 CH.CRUZ**

IMAGEM

CÓDIGO: 58-...

Medidas (mm)

0699

Notas

Quantidades

**1/10/60**

**CX. FECHADURA VERT. C/ ROLETO**

**CX. FECHADURA S/ 7282.2 ROLETO/25**

IMAGEM

CÓDIGO: 58-...

Medidas (mm)

0756

Notas

Quantidades

**1/10/60**

**CX. FECHADURA S/ 7540 Z C/ROL/21**

IMAGEM

CÓDIGO: 58-...

Medidas (mm)

.2 0371  
.31 0951

Notas

Quantidades

**1/10/60**

**CX. FECHADURA S/ 10498 ROLETO/30**

IMAGEM

CÓDIGO: 58-...

Medidas (mm)

.1 0602  
.2 0949

Notas

Quantidades

**1/10/60**

FECHADURA DE ROLO; TESTA ALUM.; CILIN. 4PINOS

**1/10/60**

.2 TESTA ALUM. CILIN. 4PINOS \*.31 TESTA ALUM. CILIN. 5PINOS

**1/10/60**

TESTA INOX CILIN. 5PINOS \*.2 TESTA ALUM. CILIN. 4PINOS

**1/10/60**

ACABAMENTOS

9110 - Branco 9005 - Preto 6200 - Verde 8014 - Castanho Cores ral STD



**PORTUGAL** ☎ +351 212 268 560

📠 +351 212 268 565

📞 +351 917 729 040

E.Mail: [geral@aluminios.la](mailto:geral@aluminios.la)

[www.aluminios.la](http://www.aluminios.la)

**PROFESSION ALUMINIUM**

SISTEMAS PROFISSIONAIS PARA ARQUITECTURA

**EXPORTAÇÃO** E.Mail: [export@aluminios.la](mailto:export@aluminios.la)

☎ +351 212 268 577

📠 +351 212 268 567

2017.06

**FECHADURA DE 3 PONTOS**

**FECHADURA 3 PONTOS AL 745**

**FECHADURA 3 PONTOS LA 745**

IMAGEM

CÓDIGO: 72-...

IMAGEM

CÓDIGO: 72-...

30 mm AL74530

35 mm AL74535

25 mm LA74525

30 mm LA74530

35 mm LA74535

MARCA



MARCA

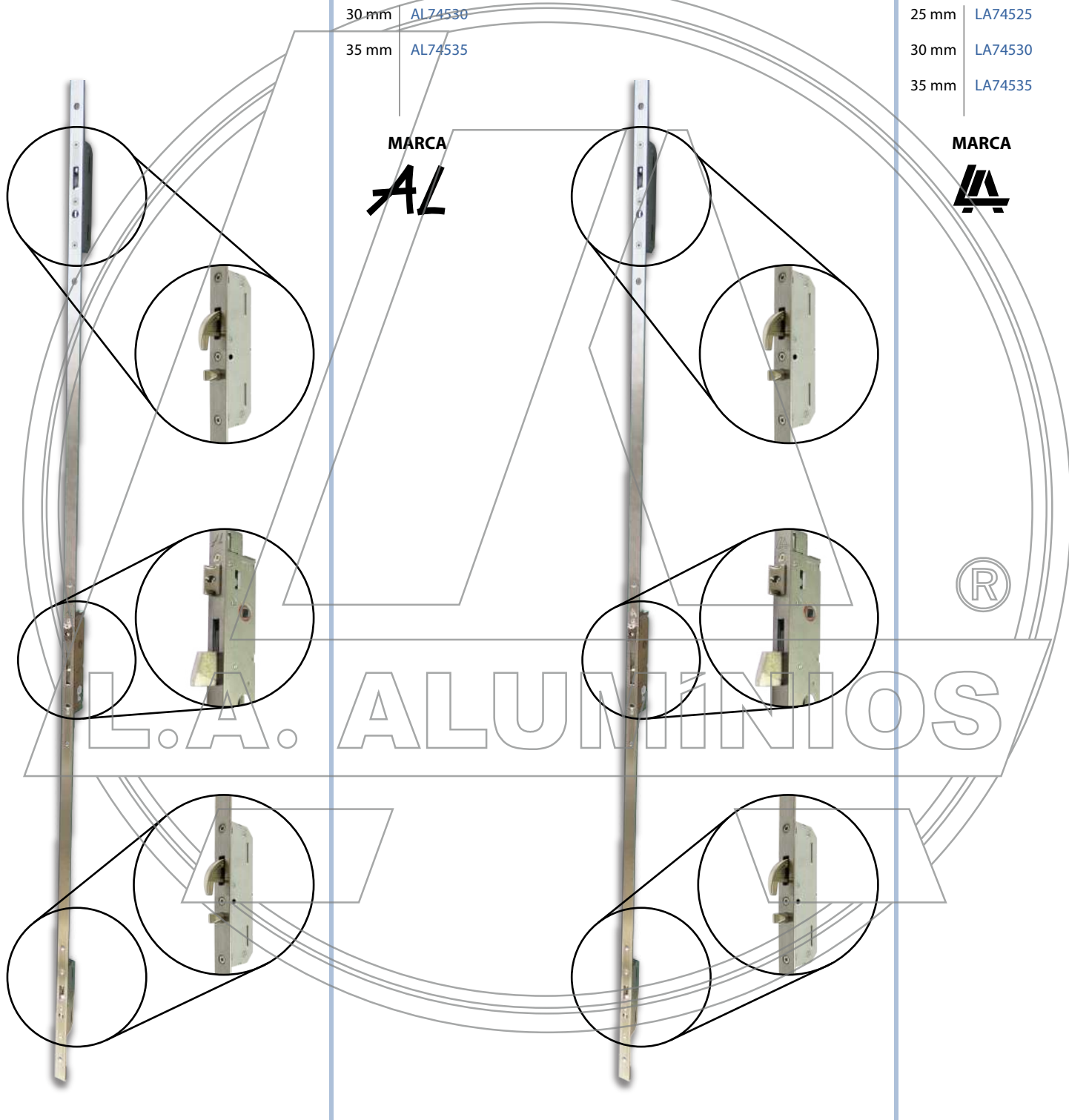

L.A. ALUMINIOS



**Notas**

**Quantidades**

MEDIDA DA BROCA À TESTA (A/H/B); ESPESSURA DA CAIXA: 15mm; QUADRA: 8 mm; TESTA INOX LISA

1 / 9

**Notas**

**Quantidades**

MEDIDA DA BROCA À TESTA (A/H/B); ESPESSURA DA CAIXA: 15mm; QUADRA: 8 mm; TESTA INOX LISA

1 / 9



**PORTUGAL** ☎ +351 212 268 560

📠 +351 212 268 565 📞 +351 917 729 040

E.Mail:geral@aluminios.la

www.aluminios.la

**PROFESSIONAL ALUMINIUM**

SISTEMAS PROFissionais PARA ARQUITECTURA

**EXPORTAÇÃO** E.Mail:export@aluminios.la

☎ +351 212 268 577 📠 +351 212 268 567

2017.06

**FECHADURA 3 PONTOS REF. 750.85 SEG**

**FECHADURA 3 PONTOS REF. 750.92 SEG**

IMAGEM

CÓDIGO: 72-...

IMAGEM

CÓDIGO: 72-...

25 mm | 11430

30 mm | 11440

35 mm | 11450

25 mm | 11560

30 mm | 11570

35 mm | 11580

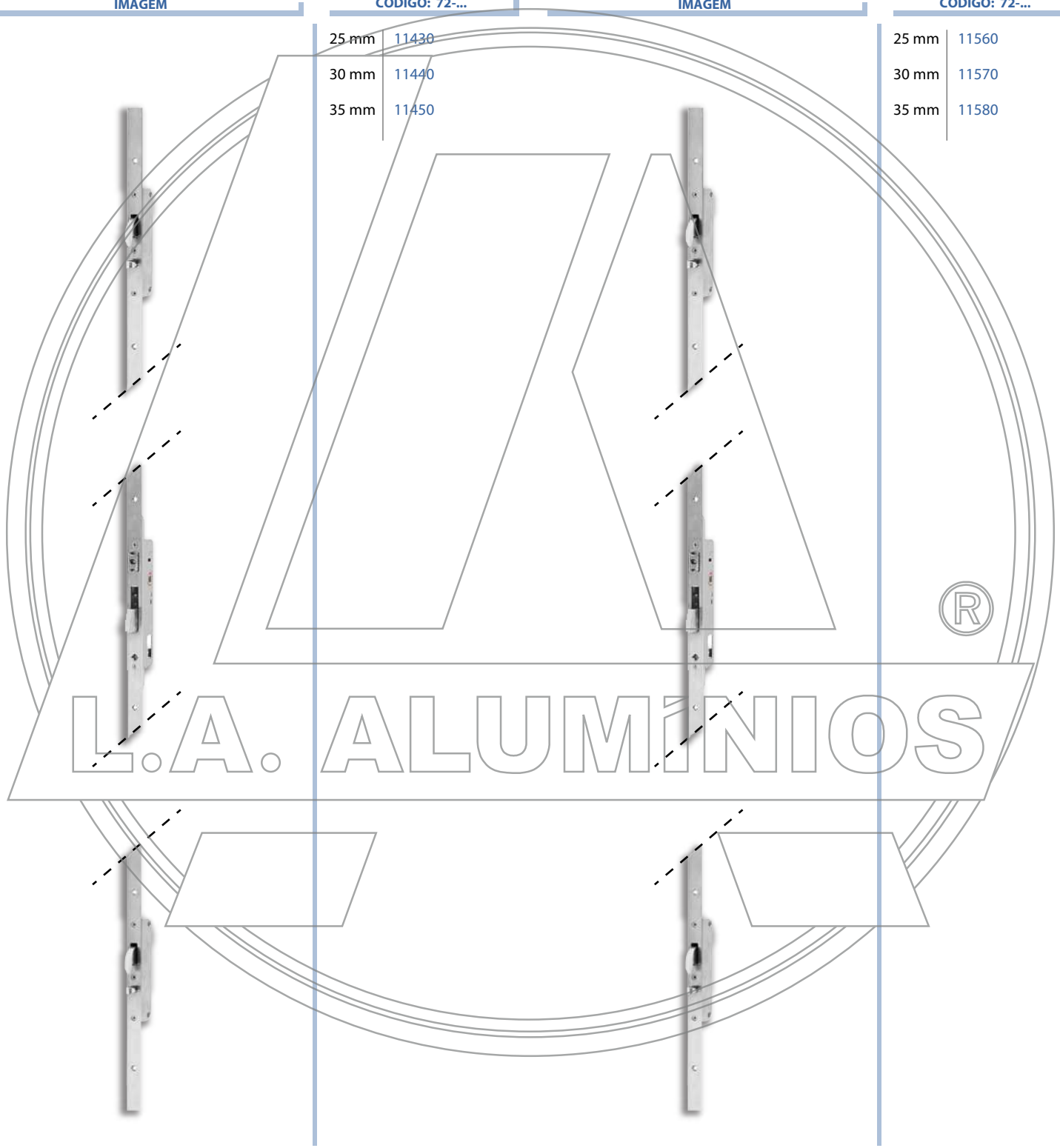

Notas

Quantidades

1 / 9

Notas

Quantidades

1 / 9



**PORTUGAL** ☎ +351 212 268 560

📠 +351 212 268 565 📞 +351 917 729 040

E.Mail:geral@aluminios.la

www.aluminios.la

**PROFESSIONAL ALUMINIUM**

SISTEMAS PROFESIONAIS PARA ARQUITECTURA

**EXPORTAÇÃO** E.Mail:export@aluminios.la

☎ +351 212 268 577 📠 +351 212 268 567

2017.06

**FECHADURA 3 PONTOS REF. 755.85 SEG**

**FECHADURA 3 PONTOS REF. 755.92 SEG**

IMAGEM

CÓDIGO: 72-...

IMAGEM

CÓDIGO: 72-...

25 mm 11590

30 mm 11600

35 mm 11610

25 mm 11620

30 mm 11630

35 mm 11640

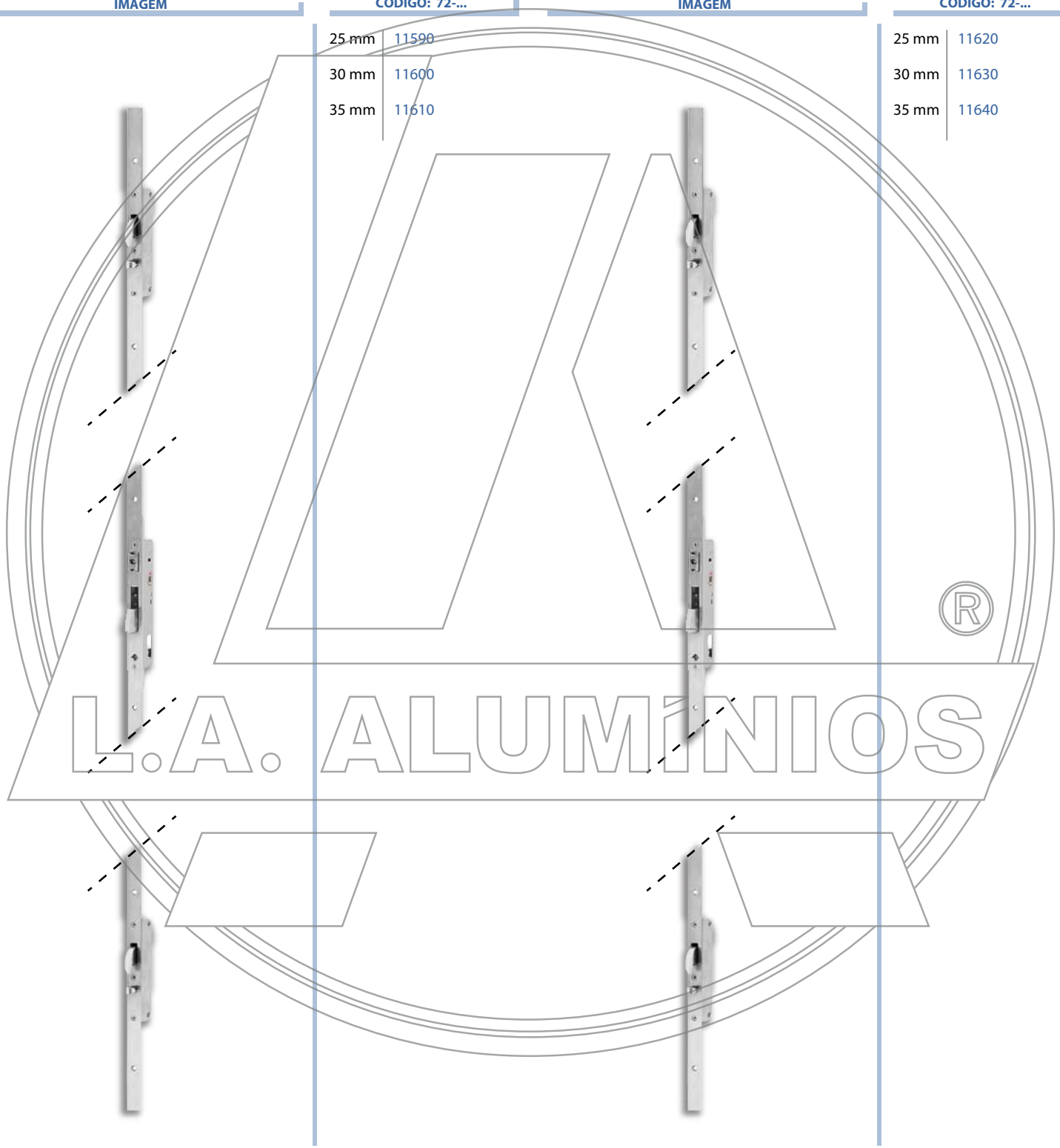

Notas

Quantidades

1 / 9

Notas

Quantidades

1 / 9



**PORTUGAL** ☎ +351 212 268 560

📠 +351 212 268 565 📞 +351 917 729 040

E.Mail:geral@aluminios.la

www.aluminios.la

**PROFESSIONAL ALUMINIUM**

SISTEMAS PROFissionais PARA ARQUITECTURA

**EXPORTAÇÃO** E.Mail:export@aluminios.la

☎ +351 212 268 577 📠 +351 212 268 567

2017.06

**FECHADURA 3 PONTOS REF. 745.85 SEG**

**FECHADURA 3 PONTOS REF. 745.92 SEG**

IMAGEM

CÓDIGO: 72-...

IMAGEM

CÓDIGO: 72-...

25 mm | 11650

30 mm | 11660

35 mm | 11670

25 mm | 11680

30 mm | 11690

35 mm | 11700

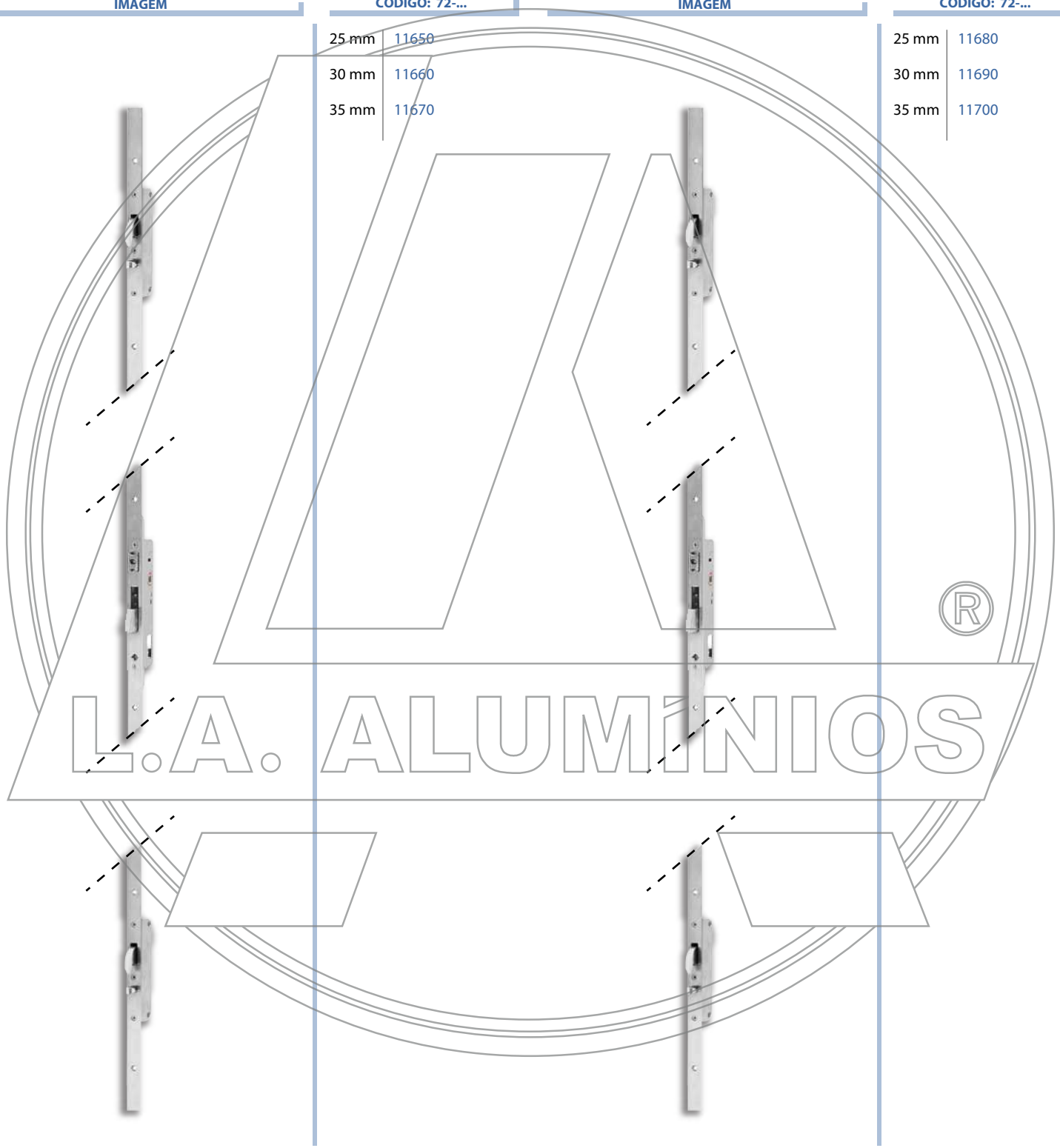

Notas

Quantidades

1 / 9

Notas

Quantidades

1 / 9



**PORTUGAL** ☎ +351 212 268 560

📠 +351 212 268 565 📞 +351 917 729 040

E.Mail: [geral@aluminios.la](mailto:geral@aluminios.la)

[www.aluminios.la](http://www.aluminios.la)

**PROFESSION ALUMINIUM**

SISTEMAS PROFISSIONAIS PARA ARQUITECTURA

**EXPORTAÇÃO** E.Mail: [export@aluminios.la](mailto:export@aluminios.la)

☎ +351 212 268 577 📠 +351 212 268 567

2017.06

**FECHADURA 3 PONTOS REF. 750.85**

**FECHADURA 3 PONTOS REF. 750.92**

IMAGEM

CÓDIGO: 72-...

IMAGEM

CÓDIGO: 72-...

25 mm	11710
30 mm	11720
35 mm	11730

25 mm	11740
30 mm	11750
35 mm	11760



Notas

Quantidades

1 / 9

Notas

Quantidades

1 / 9



**PORTUGAL** ☎ +351 212 268 560

📠 +351 212 268 565 📞 +351 917 729 040

E.Mail:geral@aluminios.la

www.aluminios.la

**PROFESSION ALUMINIUM**

SISTEMAS PROFESIONAIS PARA ARQUITECTURA

**EXPORTAÇÃO** E.Mail:export@aluminios.la

☎ +351 212 268 577 📠 +351 212 268 567

2017.06

**FECHADURA 3 PONTOS REF. 755.85**

**FECHADURA 3 PONTOS REF. 755.92**

IMAGEM

CÓDIGO: 72-...

IMAGEM

CÓDIGO: 72-...

25 mm	11770
30 mm	11780
35 mm	11790

25 mm	11800
30 mm	11810
35 mm	11820



Notas

Quantidades

1 / 9

Notas

Quantidades

1 / 9



**PORTUGAL** ☎ +351 212 268 560

📠 +351 212 268 565 📞 +351 917 729 040

E.Mail: [geral@aluminios.la](mailto:geral@aluminios.la)

[www.aluminios.la](http://www.aluminios.la)

**PROFESSIONAL ALUMINIUM**

SISTEMAS PROFISSIONAIS PARA ARQUITECTURA

**EXPORTAÇÃO** E.Mail: [export@aluminios.la](mailto:export@aluminios.la)

☎ +351 212 268 577 📠 +351 212 268 567

2017.06

**CILINDROS TIPO PÊRA ( CHAVE DE PONTOS)**

**CILINDRO MARK**

IMAGEM

CÓDIGO: 95-...



CENTRADOS  
30 x 30 0031

DESCENTRADOS  
30 x 40 0032  
30 x 50 0036  
30 x 60 0033

Notas

Quantidades

1 / 10

**CILINDRO TESA**

IMAGEM

CÓDIGO: 60-...



CENTRADOS

DESCENTRADOS  
30 x 40 1100811  
30 x 50 1101106  
40 x 50 1101012

Notas

Quantidades

1 / 10

**CILINDROS TIPO PÊRA ( CHAVE RECORTADA)**

**CILINDRO LA**

IMAGEM

CÓDIGO: 95-...



CENTRADOS  
27,5 x 27,5 CILLA55  
30 x 30 CILLA60

DESCENTRADOS  
30 x 40 CILLA70  
30 x 50 CILLA80  
35 x 55 CILLA90

Notas

Quantidades

1 / 10

TAMBÉM DISPONÍVEL EM OUTRAS MEDIDAS E COM CHAVES IGUAIS

**CILINDRO MARK**

IMAGEM

CÓDIGO: 95-...



CENTRADOS  
27,5 x 27,5 0039  
30 x 30 0040  
35 x 35 0057

DESCENTRADOS  
30 x 40 0011  
30 x 50 0034  
30 x 60 0037

Notas

Quantidades

1 / 10

TAMBÉM DISPONÍVEL EM OUTRAS MEDIDAS E COM CHAVES IGUAIS



**CILINDRO SOFI**

IMAGEM

CÓDIGO: 58-...



CENTRADOS  
25 x 25 0202  
27,5 x 27,5 0454  
30 x 30 0374

DESCENTRADOS  
30 x 35 1076  
30 x 40 1212  
30 x 50 1217  
35 x 40 1122  
35 x 45 1316

Notas

Quantidades

1 / 10

TAMBÉM DISPONÍVEL EM OUTRAS MEDIDAS E COM CHAVES IGUAIS

**CILINDRO MÓVEL**

**CILINDRO NYLON (VITRINE)**

IMAGEM

CÓDIGO: 72-...



58,7 mm 13980

Notas

Quantidades

1 / 9

P/ USO COM MULETA/PUXADOR M1, M3, M5 e M8

LA ALUMÍNIOS



PORTUGAL (+351) 212 268 560

(+351) 212 268 565 (+351) 917 729 040

E.Mail: geral@aluminios.la www.aluminios.la

PROFESSIONAL ALUMINIUM

SISTEMAS PROFISSIONAIS PARA ARQUITECTURA

EXPORTAÇÃO E.Mail: export@aluminios.la

(+351) 212 268 577 (+351) 212 268 567

2017.06

ESPELHOS

ESPELHOS 9010

ESPELHOS 9020

ESPELHO 10918 P/ ENTRADA DE CILINDRO

IMAGEM

CÓDIGO: 72-...

IMAGEM

CÓDIGO: 72-...

IMAGEM

CÓDIGO: 58-...



- Acab.
- 0872
  - 0881
  - 
  - 
  - 
  -



- Acab.
- 1598
  - 1062
  - 
  - 
  - 
  -



- Acab.
- 13440
  - 13450
  - 13460
  - 13470
  - 13780

Notas

Quantidades

1

Notas

Quantidades

1

Notas

Quantidades

1

ACAB.: LACADO OU ANODIZADO

ESPELHO 10923 P/ ENTRADA DE CILINDRO

ESPELHO 33042

IMAGEM

CÓDIGO: 58-...

IMAGEM

CÓDIGO: 62-...

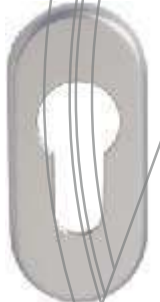

- Acab.
- 1073
  - 
  - 
  - 
  - 
  -



- Acab.
- 60093
  - 
  - 
  - 
  - 
  -

Notas

Quantidades

1

Notas

Quantidades

1/25

ACAB.: LACADO OU ANODIZADO

ESPELHO P/ CILINDRO PERA



CHAPA TESTA

CHAPA TESTA

CHAPA TESTA SIMPLES CE 130

CHAPA TESTA DUPLA CE 120

IMAGEM

CÓDIGO: 72-...

IMAGEM

CÓDIGO: 72-...

IMAGEM

CÓDIGO: 72-...



- Acab.
- - 
  - 
  - 
  - 
  - 13790



- Acab.
- 0884
  - 0885
  - 
  - 
  - 
  -



- Acab.
- 0883
  - 0861
  - 
  - 
  - 
  -

Notas

Quantidades

1/300

Notas

Quantidades

1

Notas

Quantidades

1

ACABAMENTOS

- 9110 - Branco
- 9005 - Preto
- 6200 - Verde
- 8014 - Castanho
- Cores ral STD

58/87



**PORTUGAL** (+351) 212 268 560

(+351) 212 268 565 (+351) 917 729 040

E.Mail: geral@aluminios.la  
www.aluminios.la

**PROFESSIONAL ALUMINIUM**

SISTEMAS PROFISSIONAIS PARA ARQUITECTURA

EXPORTAÇÃO E.Mail: export@aluminios.la

(+351) 212 268 577 (+351) 212 268 567

2017.06

**FECHADURAS TUBULARES**

**FECHADURA TUBULAR S/ 8700**

**FECHADURA TUBULAR S/ 8701**

**FECHADURA TUBULAR S/ 8703**

IMAGEM	CÓDIGO: 58-...	IMAGEM	CÓDIGO: 58-...	IMAGEM	CÓDIGO: 58-...																		
	<table border="1"> <thead> <tr><th>Acab.</th></tr> </thead> <tbody> <tr><td>1044</td></tr> <tr><td>1047</td></tr> <tr><td>1045</td></tr> <tr><td>1046</td></tr> <tr><td>1048</td></tr> </tbody> </table>	Acab.	1044	1047	1045	1046	1048		<table border="1"> <thead> <tr><th>Acab.</th></tr> </thead> <tbody> <tr><td>1049</td></tr> <tr><td>1052</td></tr> <tr><td>1050</td></tr> <tr><td>1051</td></tr> <tr><td>1053</td></tr> </tbody> </table>	Acab.	1049	1052	1050	1051	1053		<table border="1"> <thead> <tr><th>Acab.</th></tr> </thead> <tbody> <tr><td>0559</td></tr> <tr><td>1056</td></tr> <tr><td>1054</td></tr> <tr><td>1055</td></tr> <tr><td>1057</td></tr> </tbody> </table>	Acab.	0559	1056	1054	1055	1057
Acab.																							
1044																							
1047																							
1045																							
1046																							
1048																							
Acab.																							
1049																							
1052																							
1050																							
1051																							
1053																							
Acab.																							
0559																							
1056																							
1054																							
1055																							
1057																							
Notas	Quantidades	Notas	Quantidades	Notas	Quantidades																		
	1/10/60		1/10/60		1/10/60																		

**FECHADURA TUBULAR S/ 8704**

**FECHADURA TUBULAR S/ 8705**

IMAGEM	CÓDIGO: 58-...	IMAGEM	CÓDIGO: 58-...												
	<table border="1"> <thead> <tr><th>Acab.</th></tr> </thead> <tbody> <tr><td>0302</td></tr> <tr><td>0618</td></tr> <tr><td>1058</td></tr> <tr><td>0504</td></tr> <tr><td>0758</td></tr> </tbody> </table>	Acab.	0302	0618	1058	0504	0758		<table border="1"> <thead> <tr><th>Acab.</th></tr> </thead> <tbody> <tr><td>1059</td></tr> <tr><td>0877</td></tr> <tr><td>1060</td></tr> <tr><td>1061</td></tr> <tr><td>1062</td></tr> </tbody> </table>	Acab.	1059	0877	1060	1061	1062
Acab.															
0302															
0618															
1058															
0504															
0758															
Acab.															
1059															
0877															
1060															
1061															
1062															
Notas	Quantidades	Notas	Quantidades												
	1/10/60		1/10/60												

**COMANDO DE PORTADAS**

**COMANDO MANIVELA FL**

**COMANDO RODA FL**

IMAGEM	CÓDIGO: 72-...	IMAGEM	CÓDIGO: 72-...																																				
	<table border="1"> <thead> <tr><th>Acab.</th><th>N.º 1</th><th>N.º 2</th></tr> </thead> <tbody> <tr><td>0609</td><td>1526</td><td></td></tr> <tr><td>0491</td><td>1527</td><td></td></tr> <tr><td>0859</td><td>1528</td><td></td></tr> <tr><td>-</td><td>-</td><td></td></tr> <tr><td>-</td><td>-</td><td></td></tr> </tbody> </table>	Acab.	N.º 1	N.º 2	0609	1526		0491	1527		0859	1528		-	-		-	-			<table border="1"> <thead> <tr><th>Acab.</th><th>N.º 1</th><th>N.º 2</th></tr> </thead> <tbody> <tr><td>1523</td><td>1529</td><td></td></tr> <tr><td>1524</td><td>1530</td><td></td></tr> <tr><td>1525</td><td>1531</td><td></td></tr> <tr><td>-</td><td>-</td><td></td></tr> <tr><td>-</td><td>-</td><td></td></tr> </tbody> </table>	Acab.	N.º 1	N.º 2	1523	1529		1524	1530		1525	1531		-	-		-	-	
Acab.	N.º 1	N.º 2																																					
0609	1526																																						
0491	1527																																						
0859	1528																																						
-	-																																						
-	-																																						
Acab.	N.º 1	N.º 2																																					
1523	1529																																						
1524	1530																																						
1525	1531																																						
-	-																																						
-	-																																						
Notas	Quantidades	Notas	Quantidades																																				
	1		1																																				

ACABAMENTOS

9110 - Branco 9005 - Preto 6200 - Verde 8014 - Castanho Cores ral STD



**PORTUGAL** (+351) 212 268 560

+351 212 268 565 (+351) 917 729 040

E.Mail:geral@aluminios.la  
www.aluminios.la

**PROFESSIONALUMINIUM**

SISTEMAS PROFISSIONAIS PARA ARQUITECTURA

EXPORTAÇÃO E.Mail:export@aluminios.la

+351 212 268 577 +351 212 268 567

2017.06

**TAPA FUROS**

**TAPA FUROS BARR. R10**

IMAGEM

CÓDIGO: 72-...



Acab.

- 0895
- 0896
- 
- 
- 

Notas

Quantidades

1/2000

**BATENTES**

**BATENTES BARR. 000**

IMAGEM

CÓDIGO: 72-...



Acab.

- 0893
- 0894
- 
- 
- 

Notas

Quantidades

1/15000

**NIVELADORES DE VIDRO**

**NIVELADORE DE VIDRO 140**

IMAGEM

CÓDIGO: 72-...



Acab.

- 
- 1348
- 
- 
- 

Notas

Quantidades

1/250

**NIVELADORE DE VIDRO 150**

IMAGEM

CÓDIGO: 72-...

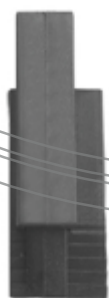

Acab.

- 
- 1349
- 
- 
- 

Notas

Quantidades

1/250

EIXO EXCÊNTRICO

ACABAMENTOS

- 9110 - Branco
- 9005 - Preto
- 6200 - Verde
- 8014 - Castanho
- Cores ral STD



**PORTUGAL** (+351) 212 268 560

(+351) 212 268 565 (+351) 917 729 040

E.Mail: [geral@aluminios.la](mailto:geral@aluminios.la)  
www.aluminios.la

**PROFESSIONAL ALUMINIUM**

SISTEMAS PROFISSIONAIS PARA ARQUITECTURA

EXPORTAÇÃO E.Mail: [export@aluminios.la](mailto:export@aluminios.la)

(+351) 212 268 577 (+351) 212 268 567

2017.06

**TOPOS**

**TOPOS P/ LÂMINA FIXA 160**

**TOPO R32**

**TOPO R40**

IMAGEM

CÓDIGO: 72-...

IMAGEM

CÓDIGO: 72-...

IMAGEM

CÓDIGO: 72-...

Acab.

- 
- 13380
- 
- 
- 
- 

Acab.

- 
- 13390
- 
- 
- 
- 

Acab.

- 
- 13400
- 
- 
- 
- 

Notas

Quantidades

1/2000

Notas

Quantidades

1/1500

Notas

Quantidades

1/250

**TOPO R60**

IMAGEM

CÓDIGO: 72-...

Acab.

- 
- 13410
- 
- 
- 
- 

Notas

Quantidades

1/250

L.A. ALUMINIOS

**ESQUADROS**

**ESQUADROS PRÉ-MARCO 24X16**

**ESQUADROS PRÉ-MARCO 37X16**

IMAGEM

CÓDIGO: 72-...

IMAGEM

CÓDIGO: 72-...

Acab.

- 
- 13800
- 
- 
- 
- 

Acab.

- 
- 13810
- 
- 
- 
- 

Notas

Quantidades

1

Notas

Quantidades

1

**ACABAMENTOS**

- 9110 - Branco
- 9005 - Preto
- 6200 - Verde
- 8014 - Castanho
- Cores ral STD



**PORTUGAL** (+351) 212 268 560

(+351) 212 268 565 (+351) 917 729 040

E.Mail: [geral@aluminios.la](mailto:geral@aluminios.la)  
www.aluminios.la

**PROFESSION ALUMINIUM**

SISTEMAS PROFISSIONAIS PARA ARQUITECTURA

EXPORTAÇÃO E.Mail: [export@aluminios.la](mailto:export@aluminios.la)

(+351) 212 268 577 (+351) 212 268 567

2017.06

**VEDA PORTAS**

**VEDA PORTAS 8000**

**PA43**

**BM13**

IMAGEM	CÓDIGO: 72-...	Acab.	80cm	90cm	100cm
			0857	0913	0939
			0784	0855	0856
			2124	2125	-
			1556	1606	2095
			-	-	-

IMAGEM	CÓDIGO: XX-...	Acab.
		40001
		40002
		40003
		40004
		40005

IMAGEM	CÓDIGO: XX-...	Acab.
		40006
		40007
		40008
		40009
		40010

Notas	Quantidades
	1

Notas	Quantidades
	1

Notas	Quantidades
	1

**CAIXAS DE CORREIO**

**CAIXA DE CORREIO 4400 1F**

**CAIXA DE CORREIO 4500 1F / CE 1F**

**CAIXA DE CORREIO 4600 2F / CE 2F**

IMAGEM	CÓDIGO: 72-...	Acab.
		2207
		1688
		2206
		2349
		2208

IMAGEM	CÓDIGO: 72-...	Acab.	4500	1F(PVC)
			2215	2177
			0777	13990
			2212	14000
			2213	14010
			2218	14020

IMAGEM	CÓDIGO: 72-...	Acab.	4600	2F(PVC)
			2224	2186
			0763	14030
			2222	14040
			2223	14050
			2227	14060

Notas	Quantidades
MEDIDAS: ALTURA-473mm; LARGURA-270mm; PROFUNDIDADE-133mm	1

Notas	Quantidades
MEDIDAS: ALTURA-170mm; LARGURA-385mm; PROFUNDIDADE-263mm	1/3/18

Notas	Quantidades
MEDIDAS: ALTURA-170mm; LARGURA-385mm; PROFUNDIDADE-280mm	1/3/18

**CAIXA DE CORREIO 4700 1F**

**CAIXA DE CORREIO 4800 2F**

IMAGEM	CÓDIGO: 72-...	Acab.
		2232
		1571
		2230
		2231
		2235

IMAGEM	CÓDIGO: 72-...	Acab.
		2172
		0934
		2239
		2240
		2243

Notas	Quantidades
MEDIDAS: ALTURA-170mm; LARGURA-280mm; PROFUNDIDADE-355mm	1/3/18

Notas	Quantidades
MEDIDAS: ALTURA-170mm; LARGURA-280mm; PROFUNDIDADE-370mm	1/3/18

**ACABAMENTOS**

- 9110 - Branco
- 9005 - Preto
- 6200 - Verde
- 8014 - Castanho
- Cores ral STD



**PORTUGAL** (+351) 212 268 560

(+351) 212 268 565 (+351) 917 729 040

E.Mail: geral@aluminios.la  
www.aluminios.la

**PROFESSIONAL ALUMINIUM**

SISTEMAS PROFISSIONAIS PARA ARQUITECTURA

EXPORTAÇÃO E.Mail: export@aluminios.la

(+351) 212 268 577 (+351) 212 268 567

2017.06

**OUTROS ACESSÓRIOS**

**CANTO NYLON 4340**

IMAGEM

CÓDIGO: 72-...



- Acab.
- - 13310
  - 
  - 
  -

Notas

Quantidades

1/150

**CANTO ZAMAK 4340**

IMAGEM

CÓDIGO: 72-...



- Acab.
- - 13320
  - 
  - 
  -

Notas

Quantidades

1/150

**CALÇO S/10759 PVC**

IMAGEM

CÓDIGO: 58-...



- Acab.
- - 0507
  - 0505
  - 
  - 
  -

Notas

Quantidades

10758 - medida A = 5mm \* 10759 - medida A = 3,6mm

1/25/150

**MICROVENTILAÇÃO**

IMAGEM

CÓDIGO: 72-...



- Acab.
- - 
  - 
  - 
  - 13370

Notas

Quantidades

1/150

**MICROVENTILAÇÃO**

IMAGEM

CÓDIGO: 62-...



- Acab.
- - 60091
  - 
  - 
  -

Notas

Quantidades

1/20

**PIVOT CE 601 W PAR**

IMAGEM

CÓDIGO: 62-...



- Acab.
- 0771
  - 
  - 
  - 
  -

Notas

Quantidades

1

**CONTACTOS ELÉTRICOS 611**

IMAGEM

CÓDIGO: 62-...



- Acab.
- - 0385
  - 
  - 
  -

Notas

Quantidades

1

# ACESSÓRIOS P/ SÉRIES DE CORRER





**PORTUGAL** ☎ +351 212 268 560

📠 +351 212 268 565 📞 +351 917 729 040

E.Mail: [geral@aluminios.la](mailto:geral@aluminios.la)

[www.aluminios.la](http://www.aluminios.la)

**PROFESSION ALUMINIUM**

SISTEMAS PROFissionais PARA ARQUITECTURA

**EXPORTAÇÃO** E.Mail: [export@aluminios.la](mailto:export@aluminios.la)

☎ +351 212 268 577 📠 +351 212 268 567

2017.06

**FECHOS LATERAIS MULTIPONTOS**

**FECHO MULTIPONTO MAC**

**FECHO MULTIPONTO MFC**

IMAGEM

CÓDIGO: 62-...

IMAGEM

CÓDIGO: 62-...

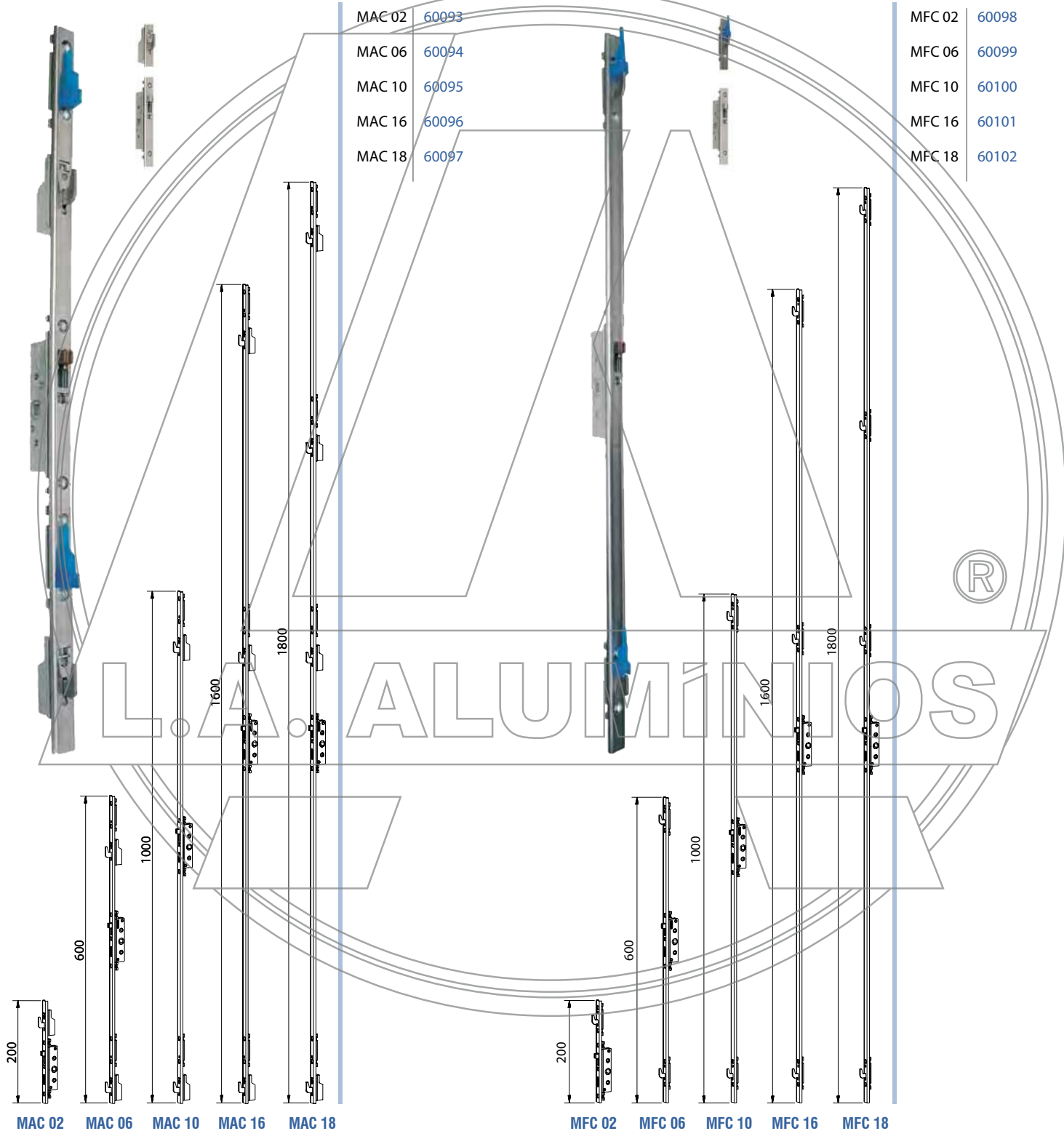

MAC 02 MAC 06 MAC 10 MAC 16 MAC 18

MFC 02 MFC 06 MFC 10 MFC 16 MFC 18

Notas

Quantidades

Notas

Quantidades

FECHOS LATERAIS MULTIPONTOS C/ 1 a 4 PONTOS DE FECHO,  
GANCHOS AFINÁVEIS P/ CREMONES \* P/ USO COM MULETA 608

1 / 10

FECHOS LATERAIS MULTIPONTOS C/ 1 a 4 PONTOS DE FECHO,  
GANCHOS FIXOS P/ CREMONES \* P/ USO COM MULETA 608

1 / 10



**PORTUGAL** ☎ +351 212 268 560

📠 +351 212 268 565 📞 +351 917 729 040

E.Mail: [geral@aluminios.la](mailto:geral@aluminios.la)

[www.aluminios.la](http://www.aluminios.la)

**PROFESSIONAL ALUMINIUM**

SISTEMAS PROFISSIONAIS PARA ARQUITECTURA

**EXPORTAÇÃO** E.Mail: [export@aluminios.la](mailto:export@aluminios.la)

☎ +351 212 268 577 📠 +351 212 268 567

2017.06

**FECHO MULTIPONTO MAE**

**FECHO MULTIPONTO MFE**

IMAGEM

CÓDIGO: 62-...

IMAGEM

CÓDIGO: 62-...

MAE 02	60013
MAE 06	60104
MAE 10	60105
MAE 16	60106
MAE 18	60107

MFE 02	60108
MFE 06	60109
MFE 10	60110
MFE 16	60111
MFE 18	60112

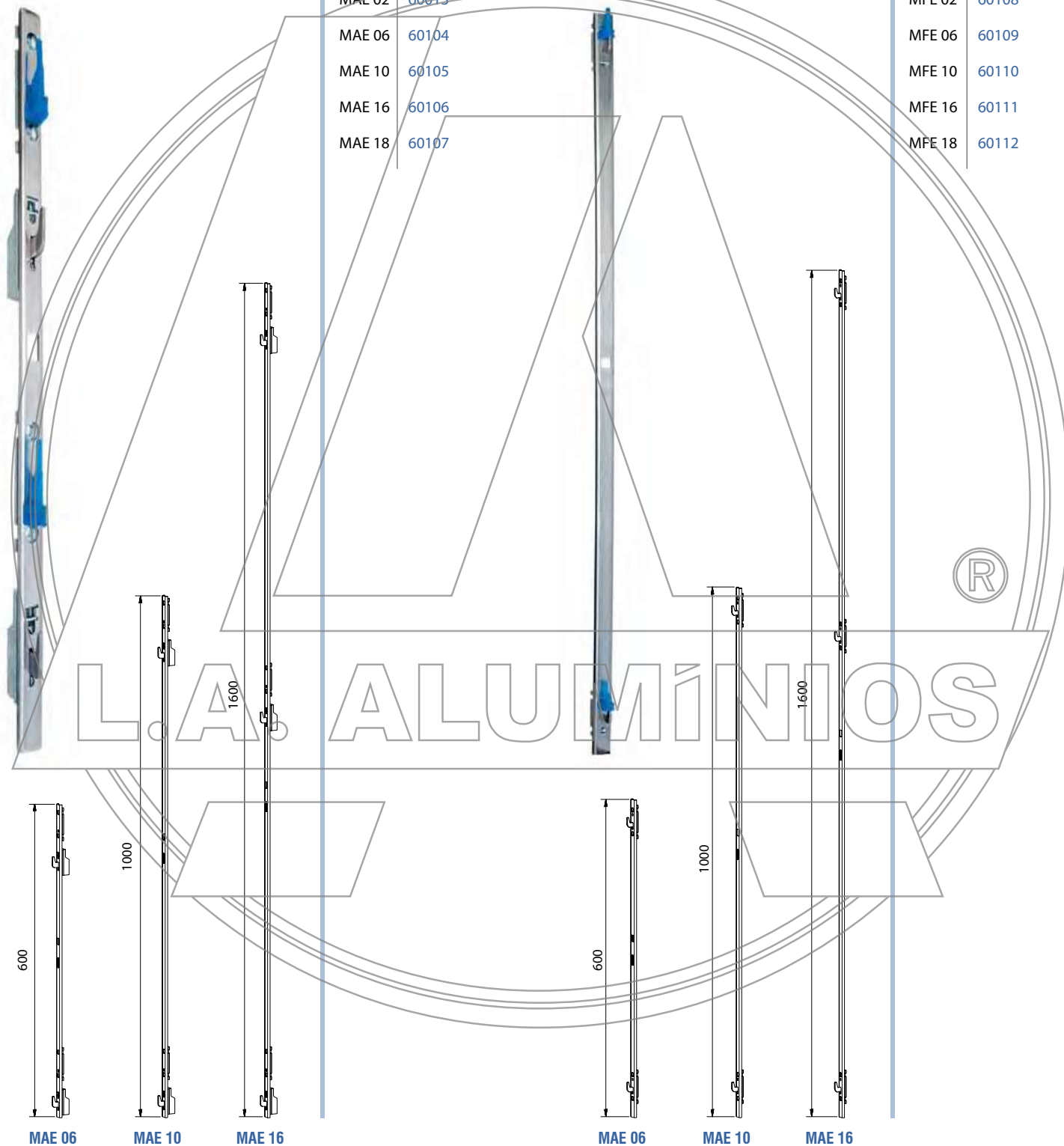

MAE 06

MAE 10

MAE 16

MFE 06

MFE 10

MFE 16

**Notas**

**Quantidades**

**Notas**

**Quantidades**

FECHOS LATERAIS MULTIPONTOS C/ 2 a 3 PONTOS DE FECHO,  
GANCHOS AFINÁVEIS P/ FECHO DE EMBUTIR  
P/ USO COM FECHOS EMB.: 244; 245I, 245G; 248I e 248G.

1 / 10

FECHOS LATERAIS MULTIPONTOS C/ 2 a 3 PONTOS DE FECHO,  
GANCHOS FIXOS P/ FECHO DE EMBUTIR  
P/ USO COM FECHOS EMB.: 244; 245I, 245G; 248I e 248G.

1 / 10



**PORTUGAL** ☎ +351 212 268 560

📄 +351 212 268 565 📞 +351 917 729 040

E.Mail: [geral@aluminios.la](mailto:geral@aluminios.la)  
[www.aluminios.la](http://www.aluminios.la)

**PROFESSIONAL ALUMINIUM**

SISTEMAS PROFISSIONAIS PARA ARQUITECTURA

**EXPORTAÇÃO** E.Mail: [export@aluminios.la](mailto:export@aluminios.la)

☎ +351 212 268 577 📄 +351 212 268 567

2017.06

**FECHO MULTIPONTO 7,5**

**FECHO MULTIPONTO 15**

IMAGEM

CÓDIGO: 72-...

IMAGEM

CÓDIGO: 72-...

125 mm	5880
600 mm	5930
1000 mm	5980
1600 mm	6030
1800 mm	6080

200 mm	6130
600 mm	6180
1000 mm	6230
1600 mm	6280
1800 mm	6330

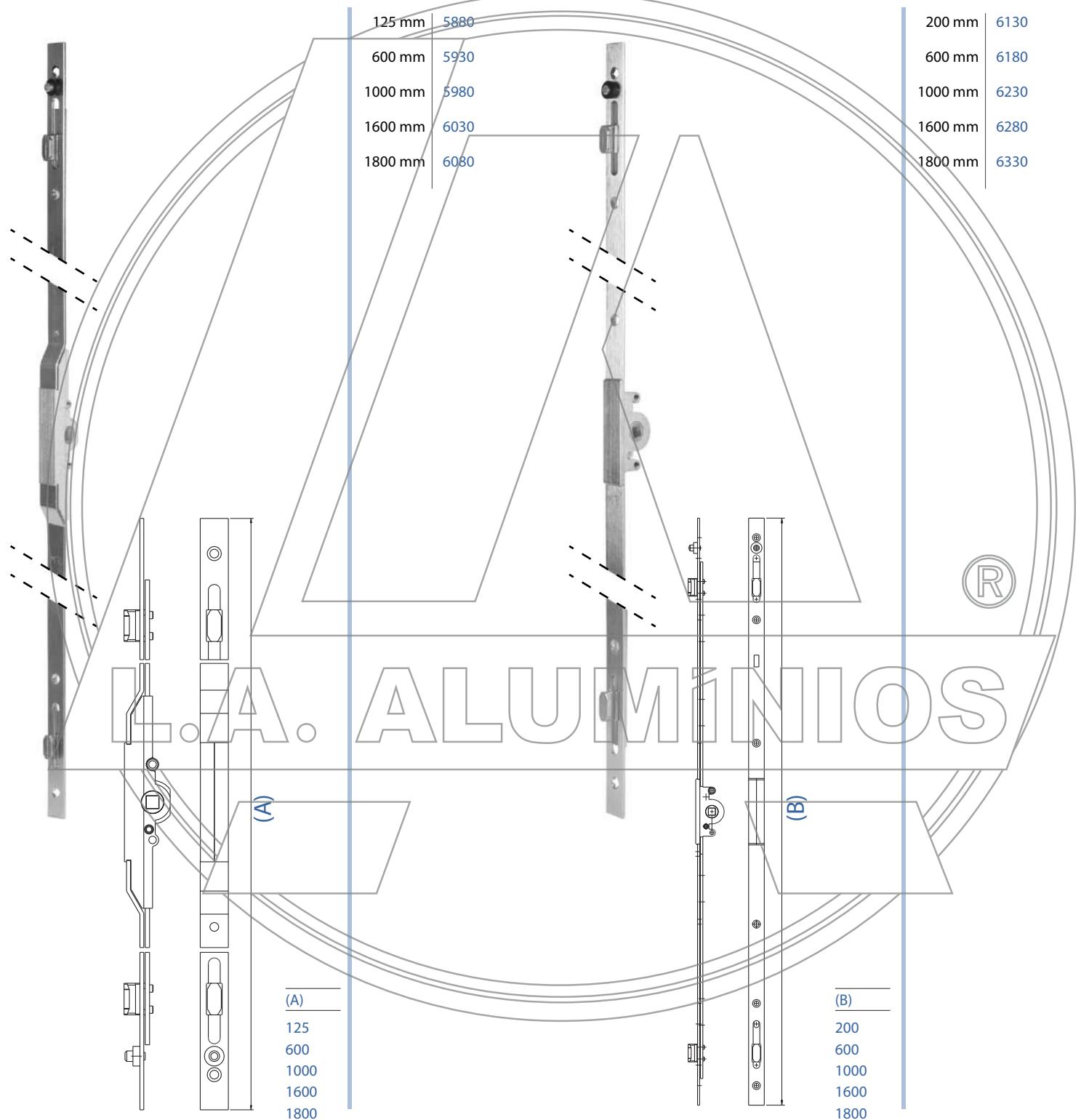

**Notas**

**Quantidades**

**Notas**

**Quantidades**

MATERIAL: ALUMÍNIO; ZAMAK e INOX \* ACAB. ZINCADO

1 / 10

MATERIAL: ALUMÍNIO; ZAMAK e INOX \* ACAB. ZINCADO

1 / 10



**PORTUGAL** ☎ +351 212 268 560

📠 +351 212 268 565 📞 +351 917 729 040

E.Mail: [geral@aluminios.la](mailto:geral@aluminios.la)

[www.aluminios.la](http://www.aluminios.la)

**PROFESSIONAL ALUMINIUM**

SISTEMAS PROFISSIONAIS PARA ARQUITECTURA

**EXPORTAÇÃO** E.Mail: [export@aluminios.la](mailto:export@aluminios.la)

☎ +351 212 268 577 📠 +351 212 268 567

2017.06

**FECHO LATERAL 4220**

**FECHO 1 PONTO**

IMAGEM

CÓDIGO: 72-...

IMAGEM

CÓDIGO: 72-...

Acab.

- 0930
- 0694
- 1649
- 1800
- 1650

Acab.

- 6340
- 6350
- 6360
- 6370
- 6380

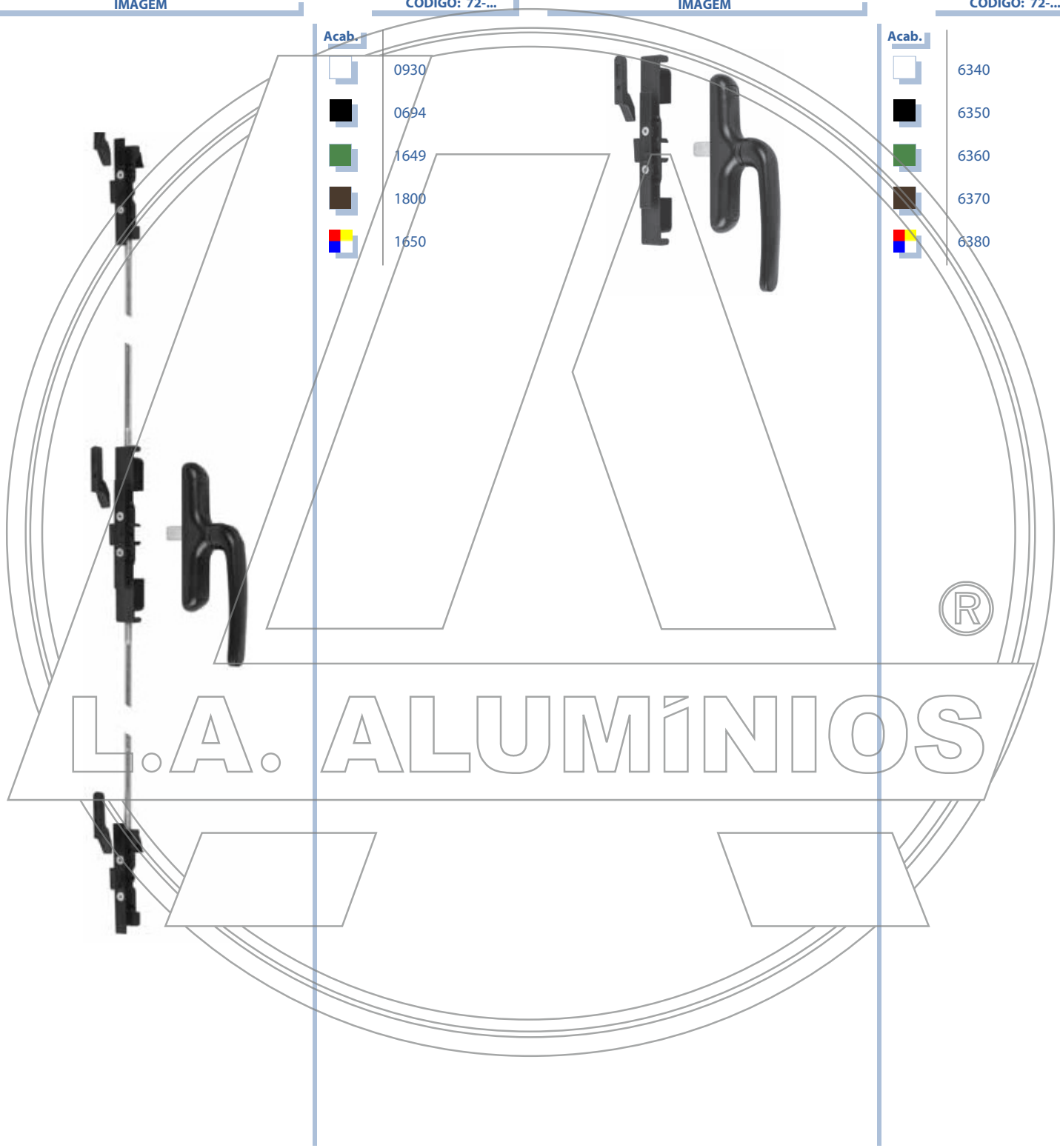

Notas

Quantidades

Notas

Quantidades

FECHO DE 3 PONTOS P/ SÉRIES DE CORRER

1 / 6 / 36

FECHO DE 1 PONTO P/ SÉRIES DE CORRER

1 / 6 / 36



**PORTUGAL** (+351) 212 268 560

(+351) 212 268 565 (+351) 917 729 040

E.Mail: geral@aluminios.la  
www.aluminios.la

**PROFESSIONAL ALUMINIUM**

SISTEMAS PROFISSIONAIS PARA ARQUITECTURA

EXPORTAÇÃO E.Mail: export@aluminios.la

(+351) 212 268 577 (+351) 212 268 567

2017.06

**FECHO DE EMB. S/CHAVE**

**FECHO 180/181**

**FECHO DE EMBUTIR TRAV. 236**

**FECHO DE EMBUTIR 237**

IMAGEM

CÓDIGO: 72-...

IMAGEM

CÓDIGO: 62-...

IMAGEM

CÓDIGO: 62-...



Acab.	
5100	
5110	
5120	
5130	
5140	



Acab.	
0372	
0384	
0382	
0910	
0640	



Acab.	
0398	
0396	
0413	
0911	
0507	

Notas

Quantidades

1/50

Notas

Quantidades

1/50/300

Notas

Quantidades

1/30/180

ACAB.: LAC. \* MAT.: ALUMÍNIO e ZAMAK

**FECHO DE EMBUTIR CONCHA 243**

**FECHO DE EMBUTIR TRAV. 246**

**FECHO DE EMBUTIR 248**

IMAGEM

CÓDIGO: 62-...

IMAGEM

CÓDIGO: 62-...

IMAGEM

CÓDIGO: 62-...



Acab.	
0719	
0745	
0915	
0916	
0982	



Acab.	246G	246I	246P
0562	0621	0994	
0791	0697	1005	
0875	0878	-	
0876	0879	-	
0877	0880	-	



Acab.	248G	248I
60120	60125	
60121	60126	
60122	60127	
60123	60128	
60124	60129	

Notas

Quantidades

1/25/150

Notas

Quantidades

1/25/150

Notas

Quantidades

1/25/150

ACAB.: LAC. \* MAT.: ZAMAK

246G-FIXAÇÃO COM GARRAS \* 246I-FIXAÇÃO NÃO VISIVEL

248G-FIXAÇÃO COM GARRAS \* 248I-FIXAÇÃO NÃO VISIVEL

**FECHO DE EMBUTIR TRAV. 249/249G**

**FECHO DE EMBUTIR 250**

**FECHO DE EMBUTIR TRAV. 256**

IMAGEM

CÓDIGO: 62-...

IMAGEM

CÓDIGO: 62-...

IMAGEM

CÓDIGO: 62-...



Acab.	249I	249G
5150	5300	
5160	5310	
5170	5320	
5180	5330	
5190	5340	



Acab.	
60130	
60131	
60132	
60133	
60134	



Acab.	256G	256I	256P
-	1029	1152	
1152	1019	-	
-	-	-	
-	-	-	
-	-	-	

Notas

Quantidades

1/25

Notas

Quantidades

1/25/150

Notas

Quantidades

1/25

ACAB.: LAC. E ANODIZADO \* C/ RECUP. MANUAL (gancho não incluído)

FECHO DE EMBUTIR P/ SÉRIES PERIMETRAIS \* FIXAÇÃO INVISIVEL \* ACAB.: LACADO E ANODIZADO

ACAB.: LAC. E ANODIZADO \* FECHO DE EMBUTIR C/ TRAVÃO P/ SÉRIES PERIMETRAIS

ACABAMENTOS

9110 - Branco 9005 - Preto 6200 - Verde 8014 - Castanho Cores ral STD / Outros acabamentos

68/87



**PORTUGAL** (+351) 212 268 560

+351 212 268 565 (+351) 917 729 040

E.Mail:geral@aluminios.la  
www.aluminios.la

**PROFESSIONAL ALUMINIUM**

SISTEMAS PROFISSIONAIS PARA ARQUITECTURA

EXPORTAÇÃO E.Mail:export@aluminios.la

(+351) 212 268 577 (+351) 212 268 567

2017.06

FECHO DE EMBUTIR TRAV. 259G		FECHO DE EMBUTIR 261		FECHO DE EMBUTIR 262	
IMAGEM	CÓDIGO: 62-...	IMAGEM	CÓDIGO: 62-...	IMAGEM	CÓDIGO: 62-...
	<b>Acab.</b> 5200 5210 5220 5230 5240		<b>Acab.</b> 5250 5260 5270 5280 5290		<b>Acab.</b> 60135 60136 60137 60138 60139
<b>Notas</b>	<b>Quantidades</b>	<b>Notas</b>	<b>Quantidades</b>	<b>Notas</b>	<b>Quantidades</b>
ACAB.: LAC. E ANODIZADO * C/ RECUP. MANUAL (gancho não incluído)	1/25	ACAB.: LAC. E ANODIZADO * C/ RECUP. MANUAL (gancho não incluído)	1/25	ACAB.: LACADO * FECHO C/ PEGA	1/10
FECHO DE EMBUTIR 263		FECHO DE EMBUTIR 269		FECHO DE EMBUTIR 287	
IMAGEM	CÓDIGO: 62-...	IMAGEM	CÓDIGO: 62-...	IMAGEM	CÓDIGO: 62-...
	<b>Acab.</b> 60160 60161 60162 60163 60164		<b>Acab.</b> 269P 269I 60165 60170 60166 60171 60167 60172 60168 60173 60169 60174		<b>Acab.</b> 287G 287I 60140 60145 60141 60146 60142 60147 60143 60148 60144 60149
<b>Notas</b>	<b>Quantidades</b>	<b>Notas</b>	<b>Quantidades</b>	<b>Notas</b>	<b>Quantidades</b>
ACAB.: LACADO * FECHO C/ PEGA	1/25/150	ACAB.: LACADO * FECHO C/ PEGA * FECHO C/ RECUPERAÇÃO MANUAL OU AUTOMÁTICA	1/25/150	FECHO C/ RECUPERAÇÃO MANUAL OU AUTOMÁTICA	1/100
FECHO DE EMBUTIR 297		FECHO DE EMBUTIR 298P		FECHO DE EMBUTIR 299P	
IMAGEM	CÓDIGO: 62-...	IMAGEM	CÓDIGO: 62-...	IMAGEM	CÓDIGO: 62-...
	<b>Acab.</b> 297P 297I 60180 60185 60181 60186 60182 60187 60183 60188 60184 60189		<b>Acab.</b> 60190 60191 60192 60193 60194		<b>Acab.</b> 60195 60196 60197 60198 60199
<b>Notas</b>	<b>Quantidades</b>	<b>Notas</b>	<b>Quantidades</b>	<b>Notas</b>	<b>Quantidades</b>
FECHO C/ RECUPERAÇÃO MANUAL OU AUTOMÁTICA	1/100	FECHO C/ RECUPERAÇÃO MANUAL OU AUTOMÁTICA	1/100	FECHO C/ RECUPERAÇÃO MANUAL OU AUTOMÁTICA	1/100

ACABAMENTOS

9110 - Branco 9005 - Preto 6200 - Verde 8014 - Castanho Cores ral STD / Outros acabamentos



**PORTUGAL** (+351) 212 268 560

(+351) 212 268 565 (+351) 917 729 040

E.Mail: [geral@aluminios.la](mailto:geral@aluminios.la)  
[www.aluminios.la](http://www.aluminios.la)

**PROFESSIONAL ALUMINIUM**

SISTEMAS PROFISSIONAIS PARA ARQUITECTURA

**EXPORTAÇÃO** E.Mail: [export@aluminios.la](mailto:export@aluminios.la)

(+351) 212 268 577 (+351) 212 268 567

2017.06

FECHO LATERAL 2170 / 2171			FECHO LATERAL 2172			FECHO LATERAL 4250		
IMAGEM	CÓDIGO: 72-...		IMAGEM	CÓDIGO: 72-...		IMAGEM	CÓDIGO: 72-...	
	Acab. 2170 2171			Acab. 1328			Acab. 0695 1678	
	1670 5400		1566			0696 1679		
	1671 5410		1675			0739 1680		
	1672 5420		1797			1802 -		
	- -		1676			1683 1681		
	1673 5430							
<b>Notas</b>	<b>Quantidades</b>		<b>Notas</b>	<b>Quantidades</b>		<b>Notas</b>	<b>Quantidades</b>	
2170 C/ MOLA * 2171 S/ MOLA * APLICAÇÃO C/ ASA 4210	<b>1/50/300</b>			<b>1/50/300</b>		FECHO EM ALUM. C/ INT. EM ZAMAK; C/ TRAVÃO E MOLA, P/ SÉRIES DE CORRER	<b>1/50/300</b>	
FECHO LATERAL 4251			FECHO LATERAL 4308			FECHO LATERAL 4309		
IMAGEM	CÓDIGO: 72-...		IMAGEM	CÓDIGO: 72-...		IMAGEM	CÓDIGO: 72-...	
	Acab. 1678			Acab. 0940 -			Acab. 5440	
	1679		0973 -			5450		
	1680		1473 -			5460		
	-		1804 -			5470		
	1681		1003 -			5480		
<b>Notas</b>	<b>Quantidades</b>		<b>Notas</b>	<b>Quantidades</b>		<b>Notas</b>	<b>Quantidades</b>	
FECHO EM ALUM. C/ INT. EM ZAMAK; C/ TRAVÃO E MOLA, P/ SÉRIES DE CORRER	<b>1/50/300</b>		FECHO EM ALUM. C/ INT. EM ZAMAK; C/ TRAVÃO E MOLA, P/ SÉRIES DE CORRER	<b>1/50/300</b>		FECHO EM ALUM. C/ INT. EM ZAMAK; C/ TRAVÃO E MOLA, P/ SÉRIES DE CORRER	<b>1/50/300</b>	
FECHO LATERAL 4350								
IMAGEM	CÓDIGO: 72-...							
	Acab. 5490							
	5500							
	5510							
	5520							
	5530							
<b>Notas</b>	<b>Quantidades</b>							
FECHO EM ALUM. C/ INT. EM ZAMAK; C/ TRAVÃO E MOLA, P/ SÉRIES DE CORRER	<b>1/50</b>							



PORTUGAL (+351) 212 268 560

+351 212 268 565 (+351) 917 729 040

E.Mail: geral@aluminios.la www.aluminios.la

PROFESSIONAL ALUMINIUM

SISTEMAS PROFISSIONAIS PARA ARQUITECTURA

EXPORTAÇÃO E.Mail: export@aluminios.la

(+351) 212 268 577 (+351) 212 268 567

2017.06

FECHOS DE EMB. AUTOMÁTICOS

FECHO DE EMBUTIR AUTOMÁTICO 247

FECHO DE EMBUTIR AUTOMÁTICO 257

FECHO DE EMBUTIR AUTOMÁTICO 266

IMAGEM	CÓDIGO: 62-...
	Acab. 247G 247I 247P
	0557 0601 0625
	0727 0627 0806
	0887 0699 0890
	0888 0703 0891
	0889 0671 0893

IMAGEM	CÓDIGO: 62-...
	Acab. 257G 257I 257P
	0743 1015 0799
	0802 1004 0999
	0902 - 0906
	0903 - 0907
	0905 - 0909

IMAGEM	CÓDIGO: 62-...
	Acab. 266I 266P
	5540 5590
	5550 5600
	5560 5610
	5570 5620
	5580 5630

**Notas**  
247G-FIX. C/GARRAS \* 247I-FIX. NÃO VISÍVEL \*  
247P-FIX. C/PARAFUSOS

**Quantidades**  
1/25/150

**Notas**  
257G-FIX. C/GARRAS \* 257I-FIX. NÃO VISÍVEL \*  
257P-FIX. C/PARAFUSOS

**Quantidades**  
1/25/150

**Notas**  
ACAB.: LAC. E ANODIZADO \* FECHO C/  
RECUPERAÇÃO AUTOMÁTICA OU MANUAL  
(gancho não incluído)

**Quantidades**  
1/25

FECHO DE EMBUTIR AUTOMÁTICO 267

IMAGEM	CÓDIGO: 62-...
	Acab. 267I 267P
	5640 5690
	5650 5700
	5660 5710
	5670 5720
	5680 5730

**Notas**  
ACAB.: LAC. E ANOD. \* FECHO C/ RECUP. AUTO.  
OU MANUAL (gancho não incluído)

**Quantidades**  
1/25

FECHOS DE EMB. C/CHAVE

FECHO DE EMBUTIR C/ CONCHA 244

FECHO DE EMBUTIR LOCK 245

FECHO DE EMBUTIR DUPLO 254

IMAGEM	CÓDIGO: 62-...
	Acab. 0715
	0716
	0912
	0913
	0914

**Notas**  
ACAB.: LAC. \* MAT.: ALUMÍNIO e ZAMAK

**Quantidades**  
1/12/72

IMAGEM	CÓDIGO: 62-...
	Acab. 245G 245I 245P
	0798 0742 0801
	0883 0764 1020
	0881 0763 -
	0882 0885 -
	0884 0886 -

**Notas**  
245G-FIX. C/GARRAS \* 245I-FIX. NÃO VISÍVEL

**Quantidades**  
1/25/150

IMAGEM	CÓDIGO: 62-...
	Acab. 0749
	1010
	0894
	0895
	0897

**Notas**

**Quantidades**  
1/12/72

ACABAMENTOS

- 9110 - Branco
- 9005 - Preto
- 6200 - Verde
- 8014 - Castanho
- Cores ral STD / Outros acabamentos



**PORTUGAL** (+351) 212 268 560

+351 212 268 565 (+351) 917 729 040

E.Mail:geral@aluminios.la  
www.aluminios.la

**PROFESSIONAL ALUMINIUM**

SISTEMAS PROFISSIONAIS PARA ARQUITECTURA

EXPORTAÇÃO E.Mail:export@aluminios.la

(+351) 212 268 577 (+351) 212 268 567

2017.06

**FECHO DE EMBUTIR CH. 255**

**FECHO DE EMBUTIR C/ CHAVE 4308C**

IMAGEM

CÓDIGO: 62-...

IMAGEM

CÓDIGO: 72-...



Acab.	255G	255P
	1100	0789
	1056	0992
		0898
		0899
		0901



Acab.	4308	4309
	5740	5790
	5750	5800
	5760	5810
	5770	5820
	5780	5830

**Notas**

**Quantidades**

ACAB.: LAC. OU ANODIZADO \* MAT.: ALUMÍNIO e ZAMAK \* 255G-FIX. C/GARRAS \* 255P-FIX. C/PARAFUSOS

**1/25/150**

**Notas**

**Quantidades**

**1/24**

**CONCHA**

**CONCHA NYLON 100**

**CONCHA 243**

**CONCHA 263**

IMAGEM

CÓDIGO: 72-...

IMAGEM

CÓDIGO: 62-...

IMAGEM

CÓDIGO: 62-...



Acab.	
	-
	13430
	-
	-
	-



Acab.	
	-
	60150
	-
	-
	-



Acab.	
	-
	60151
	-
	-
	-

**Notas**

**Quantidades**

**1**

**Notas**

**Quantidades**

**1/25/150**

ACAB.: LACADO e ANODIZADO \* MAT.: ALUMÍNIO e NYLON

**Notas**

**Quantidades**

**1/25/150**

ACAB.: LACADO e ANODIZADO \* MAT.: ALUMÍNIO e NYLON \* COMPATIVEL C/ FECHO 2671

**FECHO CENTRAL S/CHAVE**

**FECHO CENTRAL 220**

**FECHO CENTRAL 220**

**FECHO CENTRAL 220**

IMAGEM

CÓDIGO: 62-...

IMAGEM

CÓDIGO: 62-...

IMAGEM

CÓDIGO: 62-...



Acab.	21,5mm	24mm	30,5mm
	0495	0486	0500
	0543	0490	0483
	0511	0652	0668
	0922	0502	0924
	0923	0938	0925



Acab.	32mm	33mm	36mm
	0506	0523	0484
	0539	0519	0514
	0926	0534	0931
	0927	0929	0658
	0928	0930	0649



Acab.	42mm	48mm
	0491	0560
	0501	0554
	0609	0933
	0633	0934
	0641	0935

**Notas**

**Quantidades**

**1/12/72**

MEDIDAS DO PERNO EM ABERTO (A/H/B)

**Notas**

**Quantidades**

**1/12/72**

MEDIDAS DO PERNO EM ABERTO (C/D/E)

**Notas**

**Quantidades**

**1/12/72**

MEDIDAS DO PERNO EM ABERTO (G/F)

**ACABAMENTOS**

9110 - Branco 9005 - Preto 6200 - Verde 8014 - Castanho Cores ral STD / Outros acabamentos

**72/87**



**PORTUGAL** (+351) 212 268 560

+351 212 268 565 (+351) 917 729 040

E.Mail: geral@aluminios.la  
www.aluminios.la

**PROFESSIONAL ALUMINIUM**

SISTEMAS PROFISSIONAIS PARA ARQUITECTURA

EXPORTAÇÃO E.Mail: export@aluminios.la

(+351) 212 268 577 (+351) 212 268 567

2017.06

FECHO CENTRAL 203P				FECHO CENTRAL 8000				FECHO 9520			
IMAGEM	CÓDIGO: 62-...			IMAGEM	CÓDIGO: 72-...			IMAGEM	CÓDIGO: 58-...		
	Acab.	35mm			Acab.	21mm 24mm 36mm			Acab.	21mm 24mm	
		0264				2079 2080 1137				0835 0251	
		0492				1069 1784 1586				0829 0197	
		0096				1778 1782 1785				0942 0169	
		0095				1779 1783 1786				0846 0177	
		0097				1780 1033 1787				0992 0170	
<b>Notas</b>	<b>Quantidades</b>			<b>Notas</b>	<b>Quantidades</b>			<b>Notas</b>	<b>Quantidades</b>		
MEDIDAS DO PERNO EM ABERTO	1/100/600			MEDIDAS DO PERNO EM ABERTO	1/12/72			MEDIDAS DO PERNO EM ABERTO	1/10/60		
FECHO CENTRAL 203P PVC				FECHO CENTRAL 8000				FECHO 9520			
IMAGEM	CÓDIGO: 62-...			IMAGEM	CÓDIGO: 72-...			IMAGEM	CÓDIGO: 58-...		
	Acab.	35mm			Acab.	42mm 48mm			Acab.	36mm 48mm	
		0462				2081 1139				0654 1009	
		0941				0965 1794				0657 0890	
		0939				1789 1792				0655 1010	
		0940				1790 1793				0651 1011	
		0942				1791 1795				0658 1093	
<b>Notas</b>	<b>Quantidades</b>			<b>Notas</b>	<b>Quantidades</b>			<b>Notas</b>	<b>Quantidades</b>		
MEDIDAS DO PERNO EM ABERTO	1/100/600			MEDIDAS DO PERNO EM ABERTO	1/12/72			MEDIDAS DO PERNO EM ABERTO	1/10/60		
FECHO S/ 10800				FECHO S/ 10800				FECHO DE TECLAS 11315 STD / 11315 ESP			
IMAGEM	CÓDIGO: 58-...			IMAGEM	CÓDIGO: 58-...			IMAGEM	CÓDIGO: 58-...		
	Acab.	21mm 24mm 36mm			Acab.	42mm 48mm			Acab.		
		0745 0457 0640				0681 0731				5000	
		0833 0464 0670				0705 1018				5010	
		1013 0463 0676				0738 1017				5020	
		1014 0469 0672				0750 0790				5030	
		1015 0474 0675				1016 0725				5040	
<b>Notas</b>	<b>Quantidades</b>			<b>Notas</b>	<b>Quantidades</b>			<b>Notas</b>	<b>Quantidades</b>		
MEDIDAS DO PERNO EM ABERTO	1/10/60			MEDIDAS DO PERNO EM ABERTO	1/10/60			11315 STD - ACAB.: LAC. PRETO, COBERTURA LAC. OU ANODIZADO * 11315 ESP - ACAB.: TOTALMENTE LACADO	1		

ACABAMENTOS

9110 - Branco 9005 - Preto 6200 - Verde 8014 - Castanho Cores ral STD / Outros acabamentos

73/87



**PORTUGAL** (+351) 212 268 560

(+351) 212 268 565 (+351) 917 729 040

E.Mail:geral@aluminios.la  
www.aluminios.la

**PROFESSIONAL ALUMINIUM**

SISTEMAS PROFISSIONAIS PARA ARQUITECTURA

EXPORTAÇÃO E.Mail:export@aluminios.la

(+351) 212 268 577 (+351) 212 268 567

2017.06

**FECHO CENTRAL C/CHAVE**

**FECHO C/ CH 9521**

IMAGEM

CÓDIGO: 58-...



Acab.	24mm	36mm	48mm
	0245	0650	0730
	0198	0649	0999
	0166	0648	0997
	0165	0647	0998
	0167	0645	1000

Notas

Quantidades

MEDIDAS DO PERNO EM ABERTO

1/10/60

**FECHO S/ 10800 /CH**

IMAGEM

CÓDIGO: 58-...



Acab.	24mm	36mm	42mm
	0749	0812	1005
	0748	0819	0939
	0747	0894	1006
	1001	1003	1007
	1002	1004	1008

Notas

Quantidades

MEDIDAS DO PERNO EM ABERTO

1/10/60

**FECHO DE TECLAS C/ CH 11338 STD / ESP**

IMAGEM

CÓDIGO: 58-...



Acab.	
	5050
	5060
	5070
	5080
	5090

Notas

Quantidades

STD - ACAB.: LAC. PRT, COBERTURA LAC. OU ANOD. \* ESP - ACAB.: LACADO

1

**OUTROS FECHOS P/ SIST. CORRER**

**FECHO LATERAL NYLON / ALUMÍNIO**

IMAGEM

CÓDIGO: 72-...



Acab.	
	6640
	6650
	6660
	6670
	6680

Notas

Quantidades

1/500

**FECHO GUILHOTINA PAR**

IMAGEM

CÓDIGO: 72-...



Acab.	
	0557
	0622
	-
	-
	-

Notas

Quantidades

1/25

**BATENTES P/ SÉRIES DE CORRER**

**BATENTE REF. 2959**

IMAGEM

CÓDIGO: 72-...



Acab.	
	-
	13330
	-
	-
	-

Notas

Quantidades

1/150

**BATENTE REF. 11255**

IMAGEM

CÓDIGO: 58-...



Acab.	
	1119
	-
	-
	-
	-

Notas

Quantidades

1

ACAB.: LACADO OU ANODIZADO

ACABAMENTOS

9110 - Branco 9005 - Preto 6200 - Verde 8014 - Castanho Cores ral STD / Outros acabamentos

74/87



**PORTUGAL** (+351) 212 268 560

(+351) 212 268 565 (+351) 917 729 040

E.Mail: geral@aluminios.la  
www.aluminios.la

**PROFESSION ALUMINIUM**

SISTEMAS PROFISSIONAIS PARA ARQUITECTURA

EXPORTAÇÃO E.Mail: export@aluminios.la

(+351) 212 268 577 (+351) 212 268 567

2017.06

**ELEVÁVEL**

**KIT ELEVÁVEL REF. ELV25-1**

IMAGEM

CÓDIGO: 62-...



- Acab. 810
- 60300
  - 60301
  - 60302
  - 60303
  - 60304
  - 60305

Notas

Quantidades

MEDIDAS ALTURA: MÍN.: 810mm MÁX.: 1250mm

**KIT ELEVÁVEL REF. ELV25-2**

IMAGEM

CÓDIGO: 62-...



- Acab. 1180
- 60301
  - 60302
  - 60303
  - 60304
  - 60305

Notas

Quantidades

MEDIDAS ALTURA: MÍN.: 1180mm MÁX.: 1830mm

**KIT ELEVÁVEL REF. ELV25-3**

IMAGEM

CÓDIGO: 62-...



- Acab. 1830
- 60302
  - 60303
  - 60304
  - 60305

Notas

Quantidades

MEDIDAS ALTURA: MÍN.: 1830mm MÁX.: 2330mm

**KIT ELEVÁVEL REF. ELV25-4**

IMAGEM

CÓDIGO: 62-...



- Acab. 2080
- 60303
  - 60304
  - 60305
  - 60306
  - 60307

Notas

Quantidades

MEDIDAS ALTURA: MÍN.: 2080mm MÁX.: 2730mm

**MULETA P/ ELEVÁVEL**

**MULETA REF. ELVMUL**

IMAGEM

CÓDIGO: 62-...



- Acab.
- 60400
  - 60401
  - 60402
  - 60403
  - 60404

Notas

Quantidades

MULETA P/ KIT'S ELEVÁVEL (ELV25-1; 2;3 e 4)

1

**ACABAMENTOS**

- 9110 - Branco
- 9005 - Preto
- 6200 - Verde
- 8014 - Castanho
- Cores ral STD / Outros acabamentos



**PORTUGAL** (+351 212 268 560)

(+351 212 268 565) (+351 917 729 040)

E.Mail:geral@aluminios.la  
www.aluminios.la

**PROFESSIONAL ALUMINIUM**

SISTEMAS PROFISSIONAIS PARA ARQUITECTURA

EXPORTAÇÃO E.Mail:export@aluminios.la

(+351 212 268 577) (+351 212 268 567)

2015.08

GARRAS		GARRA G01		GARRA G03		GARRA G05	
IMAGEM	CÓDIGO	IMAGEM	CÓDIGO	IMAGEM	CÓDIGO	IMAGEM	CÓDIGO
	62-0100646		62-0300646		62-0500646		
	Quantidades 1/25/150		Quantidades 1/25/150		Quantidades 1/25/150		
	Notas		Notas		Notas		
GARRA G07		GARRA G09		GARRA G10			
IMAGEM	CÓDIGO	IMAGEM	CÓDIGO	IMAGEM	CÓDIGO		
	62-0700646		62-0900646		62-1000646		
	Quantidades 1/25/150		Quantidades 1/25/150		Quantidades 1/25/150		
	Notas		Notas		Notas		
GARRA G13		GARRA G14		GARRA G15			
IMAGEM	CÓDIGO	IMAGEM	CÓDIGO	IMAGEM	CÓDIGO		
	62-1300646		62-1400646		62-1500646		
	Quantidades 1/25/150		Quantidades 1/25/150		Quantidades 1/25/150		
	Notas		Notas		Notas		



**PORTUGAL**

+351 212 268 560

+351 212 268 565

+351 917 729 040

E.Mail:geral@aluminios.la

www.aluminios.la

**PROFESSIONAL ALUMINIUM**

SISTEMAS PROFISSIONAIS PARA ARQUITECTURA

EXPORTAÇÃO E.Mail:export@aluminios.la

+351 212 268 577

+351 212 268 567

2015.08

**GARRA G16**

IMAGEM

CÓDIGO

62-1600646

Quantidades

1/25/150

Notas

**GARRA G17**

IMAGEM

CÓDIGO

62-1700646

Quantidades

1/25/150

Notas

**GARRA G18**

IMAGEM

CÓDIGO

62-1800646

Quantidades

1/25/150

Notas

**GARRA G19**

IMAGEM

CÓDIGO

62-1900646

Quantidades

1/25/150

Notas

**GARRA G20**

IMAGEM

CÓDIGO

62-2000646

Quantidades

1/25/150

Notas

**GARRA G21**

IMAGEM

CÓDIGO

62-2100646

Quantidades

1/25/150

Notas

**GARRA G22**

IMAGEM

CÓDIGO

62-2200646

Quantidades

1/25/150

Notas

**GARRA G23**

IMAGEM

CÓDIGO

62-2300646

Quantidades

1/25/150

Notas

**GARRA G24**

IMAGEM

CÓDIGO

62-2400646

Quantidades

1/25/150

Notas





**PORTUGAL** (+351) 212 268 560

+351 212 268 565 (+351) 917 729 040

E.Mail:geral@aluminios.la  
www.aluminios.la









**PROFESSIONAL ALUMINIUM**

SISTEMAS PROFISSIONAIS PARA ARQUITECTURA

EXPORTAÇÃO E.Mail:export@aluminios.la

(+351) 212 268 577 (+351) 212 268 567

2015.08

<b>GARRA G25</b>		<b>GARRA G26</b>		<b>GARRA G27</b>	
<b>IMAGEM</b>	<b>CÓDIGO</b>	<b>IMAGEM</b>	<b>CÓDIGO</b>	<b>IMAGEM</b>	<b>CÓDIGO</b>
	62-2500646		62-2600646		62-2700646
<b>Quantidades</b>		<b>Quantidades</b>		<b>Quantidades</b>	
1/25/150		1/25/150		1/25/150	
<b>Notas</b>		<b>Notas</b>		<b>Notas</b>	
<b>GARRA G28</b>		<b>GARRA G29</b>		<b>GARRA G30</b>	
<b>IMAGEM</b>	<b>CÓDIGO</b>	<b>IMAGEM</b>	<b>CÓDIGO</b>	<b>IMAGEM</b>	<b>CÓDIGO</b>
	62-2800646		62-2900646		62-3000646
<b>Quantidades</b>		<b>Quantidades</b>		<b>Quantidades</b>	
1/25/150		1/25/150		1/25/150	
<b>Notas</b>		<b>Notas</b>		<b>Notas</b>	
<b>GARRA G31</b>		<b>GARRA G32</b>		<b>GARRA G33</b>	
<b>IMAGEM</b>	<b>CÓDIGO</b>	<b>IMAGEM</b>	<b>CÓDIGO</b>	<b>IMAGEM</b>	<b>CÓDIGO</b>
	62-3100646		62-3200646		62-3300646
<b>Quantidades</b>		<b>Quantidades</b>		<b>Quantidades</b>	
1/25/150		1/25/150		1/25/150	
<b>Notas</b>		<b>Notas</b>		<b>Notas</b>	

L.A. ALUMINIOS





PORTUGAL +351 212 268 560

+351 212 268 565 +351 917 729 040

E.Mail:geral@aluminios.la www.aluminios.la









PROFESSIONAL ALUMINIUM

SISTEMAS PROFISSIONAIS PARA ARQUITECTURA

EXPORTAÇÃO E.Mail:export@aluminios.la

+351 212 268 577 +351 212 268 567

2015.08

<b>GARRA G34</b>		<b>GARRA G36</b>		<b>GARRA G37</b>	
<b>IMAGEM</b>	<b>CÓDIGO</b>	<b>IMAGEM</b>	<b>CÓDIGO</b>	<b>IMAGEM</b>	<b>CÓDIGO</b>
	62-3400646		62-3600646		62-3700646
<b>Quantidades</b>		<b>Quantidades</b>		<b>Quantidades</b>	
1/25/150		1/25/150		1/25/150	
<b>Notas</b>		<b>Notas</b>		<b>Notas</b>	
<b>GARRA G39</b>		<b>GARRA G40</b>		<b>GARRA G41</b>	
<b>IMAGEM</b>	<b>CÓDIGO</b>	<b>IMAGEM</b>	<b>CÓDIGO</b>	<b>IMAGEM</b>	<b>CÓDIGO</b>
	62-...		62-...		62-...
<b>Quantidades</b>		<b>Quantidades</b>		<b>Quantidades</b>	
<b>Notas</b>		<b>Notas</b>		<b>Notas</b>	
<b>GARRA G42</b>		<b>GARRA G43</b>		<b>GARRA G47</b>	
<b>IMAGEM</b>	<b>CÓDIGO</b>	<b>IMAGEM</b>	<b>CÓDIGO</b>	<b>IMAGEM</b>	<b>CÓDIGO</b>
	62-...		62-...		62-...
<b>Quantidades</b>		<b>Quantidades</b>		<b>Quantidades</b>	
<b>Notas</b>		<b>Notas</b>		<b>Notas</b>	

L.A. ALUMINIOS



PORTUGAL (+351) 212 268 560

+351 212 268 565 (+351) 917 729 040

E.Mail:geral@aluminios.la www.aluminios.la









PROFESSIONAL ALUMINIUM

SISTEMAS PROFISSIONAIS PARA ARQUITECTURA

EXPORTAÇÃO E.Mail:export@aluminios.la

+351 212 268 577 +351 212 268 567

2015.08

GARRA G49		GARRA G50		GARRA G51	
IMAGEM	CÓDIGO	IMAGEM	CÓDIGO	IMAGEM	CÓDIGO
	62-...		62-...		62-...
Quantidades		Quantidades		Quantidades	
Notas		Notas		Notas	
GARRA G 52		GARRA G 57		GARRA G 58	
IMAGEM	CÓDIGO	IMAGEM	CÓDIGO	IMAGEM	CÓDIGO
	62-...		62-		62-
Quantidades		Quantidades		Quantidades	
Notas		Notas		Notas	
GARRA G 59		GARRA G 60		GARRA G 61	
IMAGEM	CÓDIGO	IMAGEM	CÓDIGO	IMAGEM	CÓDIGO
	62-		62-		62-
Quantidades		Quantidades		Quantidades	
Notas		Notas		Notas	

L.A. ALUMINIOS



PORTUGAL (+351) 212 268 560

+351 212 268 565 (+351) 917 729 040

E.Mail:geral@aluminios.la www.aluminios.la

PROFESSIONAL ALUMINIUM

SISTEMAS PROFISSIONAIS PARA ARQUITECTURA

EXPORTAÇÃO E.Mail:export@aluminios.la

(+351) 212 268 577 (+351) 212 268 567

2015.08

<b>GARRA G 62</b>	<b>GARRA G 63</b>	<b>GARRA G 65</b>
IMAGEM	IMAGEM	IMAGEM
62-	62-	62-
Quantidades	Quantidades	Quantidades
Notas	Notas	Notas
<b>GARRA G 66</b>	<b>GARRA G 67</b>	<b>GARRA REF. MR 0048</b>
IMAGEM	IMAGEM	IMAGEM
62-	62-	<b>CÓDIGO</b>
Quantidades	Quantidades	Quantidades
Notas	Notas	Notas
72-0002101		®
1/50		
<b>GARRA REF. 2002</b>	<b>GARRA REF. 2003</b>	<b>GARRA REF. 2004</b>
IMAGEM	IMAGEM	IMAGEM
72-	<b>CÓDIGO</b>	<b>CÓDIGO</b>
Quantidades	Quantidades	Quantidades
Notas	Notas	Notas
	72-0000977	72-0000149
	1/50	1/50

L.A. ALUMINIUMS



PORTUGAL (+351 212 268 560)

+351 212 268 565 (+351 917 729 040)

E.Mail:geral@aluminios.la www.aluminios.la

PROFESSIONAL ALUMINIUM

SISTEMAS PROFISSIONAIS PARA ARQUITECTURA

EXPORTAÇÃO E.Mail:export@aluminios.la

+351 212 268 577 +351 212 268 567

2015.08

GARRA REF. 2005

GARRA REF. 2006

GARRA REF. 2021

IMAGEM

CÓDIGO

IMAGEM

CÓDIGO

IMAGEM

CÓDIGO



72-0000820



72-0000984



72-0000781

Quantidades

1/50

Quantidades

1/50

Quantidades

1/50

Notas

Notas

Notas

GARRA REF. 2022

GARRA REF. 2026

GARRA REF. MR 3174

IMAGEM

CÓDIGO

IMAGEM

CÓDIGO

IMAGEM

CÓDIGO



72-...



72-...



72-0001024

Quantidades

Quantidades

Quantidades

1/50

Notas

Notas

Notas

GARRA REF. 4301

GARRA REF. 4302

GARRA REF. 9060

IMAGEM

CÓDIGO

IMAGEM

CÓDIGO

IMAGEM

CÓDIGO



72-...



72-0001342



72-...

Quantidades

Quantidades

Quantidades

1/50

Notas

Notas

Notas

L.A. ALUMINIUMS



**PORTUGAL** (+351) 212 268 560

+351 212 268 565 (+351) 917 729 040

E.Mail:geral@aluminios.la  
www.aluminios.la

**PROFESSIONAL ALUMINIUM**

SISTEMAS PROFISSIONAIS PARA ARQUITECTURA

EXPORTAÇÃO E.Mail:export@aluminios.la

+351 212 268 577 +351 212 268 567

2015.08

**GARRA REF. 9770**

IMAGEM



CÓDIGO

72-...

Quantidades

Notas

**LINGUETAS**

**LINGUETA 2029**

IMAGEM



CÓDIGO

72-0001602

Quantidades

1/25

Notas

SW 3000

**LINGUETA 2030**

IMAGEM



CÓDIGO

72-...

Quantidades

Notas

**LINGUETA 2031**

IMAGEM



CÓDIGO

72-...

Quantidades

Notas



**LINGUETA 2032**

IMAGEM



CÓDIGO

72-...

Quantidades

Notas

**LINGUETA 2035**

IMAGEM



CÓDIGO

72-...

Quantidades

Notas

**LINGUETA 4201**

IMAGEM



CÓDIGO

72-...

Quantidades

Notas

L.A. ALUMINIOS



**PORTUGAL** (+351) 212 268 560

+351 212 268 565 (+351) 917 729 040

E.Mail:geral@aluminios.la  
www.aluminios.la

**PROFESSIONAL ALUMINIUM**

SISTEMAS PROFISSIONAIS PARA ARQUITECTURA

EXPORTAÇÃO E.Mail:export@aluminios.la

(+351) 212 268 577 (+351) 212 268 567

2015.08

<b>LINGUETA 4206</b>	<b>LINGUETA 4207</b>	<b>LINGUETA 4211</b>
IMAGEM	IMAGEM	IMAGEM
<b>CÓDIGO</b>	<b>CÓDIGO</b>	<b>CÓDIGO</b>
72-0001023	72-0001024	72-...
<b>Quantidades</b>	<b>Quantidades</b>	<b>Quantidades</b>
1/25	1/25	
<b>Notas</b>	<b>Notas</b>	<b>Notas</b>
	SW3/B3/MI	
<b>LINGUETA 4212</b>	<b>LINGUETA 4307</b>	<b>LINGUETA 9769</b>
IMAGEM	IMAGEM	IMAGEM
<b>CÓDIGO</b>	<b>CÓDIGO</b>	<b>CÓDIGO</b>
72-...	72-0001603	72-...
<b>Quantidades</b>	<b>Quantidades</b>	<b>Quantidades</b>
	1/25	
<b>Notas</b>	<b>Notas</b>	<b>Notas</b>
	MI/PERIM.	®
<b>LINGUETA 98018</b>	<b>LINGUETA GI (INOX)</b>	<b>LINGUETA G 1/A INOX</b>
IMAGEM	IMAGEM	IMAGEM
<b>CÓDIGO</b>	<b>CÓDIGO</b>	<b>CÓDIGO</b>
72-0001604	72-0001605	62-A000646
<b>Quantidades</b>	<b>Quantidades</b>	<b>Quantidades</b>
1/25	1/25	1/50
<b>Notas</b>	<b>Notas</b>	<b>Notas</b>
MI/PERIM.		

L.A. ALUMINIOS



**PORTUGAL** (+351) 212 268 560

+351 212 268 565 (+351) 917 729 040

E.Mail:geral@aluminios.la  
www.aluminios.la

**PROFESSIONAL ALUMINIUM**

SISTEMAS PROFISSIONAIS PARA ARQUITECTURA

EXPORTAÇÃO E.Mail:export@aluminios.la

(+351) 212 268 577 (+351) 212 268 567

2015.08

**LINGUETA G 1/B INOX**

IMAGEM

CÓDIGO

62-B000646



Quantidades

1/50

Notas

**LINGUETA G 1/C INOX**

IMAGEM

CÓDIGO

62-C000646



Quantidades

1/50

Notas

**LINGUETA G 1/D INOX**

IMAGEM

CÓDIGO

62-D000646



Quantidades

1/50

Notas

**LINGUETA G 1/E INOX**

IMAGEM

CÓDIGO

62-E000646



Quantidades

1/50

Notas

**LINGUETA G 1/F INOX**

IMAGEM

CÓDIGO

62-F000646



Quantidades

1/50

Notas

**LINGUETA G 1/G INOX**

IMAGEM

CÓDIGO

62-G000646



Quantidades

1/50

Notas

**LINGUETA G 1/H INOX**

IMAGEM

CÓDIGO

62-H000646



Quantidades

1/50

Notas

**LINGUETA G 1/I INOX**

IMAGEM

CÓDIGO

62-I000646



Quantidades

1/50

Notas

**LINGUETA G 2 ZINC**

IMAGEM

CÓDIGO

62-G200646



Quantidades

1/50

Notas

L.A. ALUMINIOS





**PORTUGAL**

+351 212 268 560

+351 212 268 565

+351 917 729 040

E.Mail:geral@aluminios.la

www.aluminios.la

**PROFESSION ALUMINIUM**

SISTEMAS PROFISSIONAIS PARA ARQUITECTURA

EXPORTAÇÃO E.Mail:export@aluminios.la

+351 212 268 577

+351 212 268 567

2015.08

**LINGUETA G 4 ZINC**

IMAGEM



CÓDIGO

62-G400646

Quantidades

1/50

Notas

**LINGUETA G 5/C NIQ.**

IMAGEM



CÓDIGO

62-0001158

Quantidades

1/50

Notas

**LINGUETA G 5/L NIQ.**

IMAGEM



CÓDIGO

62-G5L0646

Quantidades

1/50

Notas

**LINGUETA G 6 ZINC**

IMAGEM



CÓDIGO

62-G600646

Quantidades

1/50

Notas

**LINGUETA G 8 ZINC**

IMAGEM



CÓDIGO

62-G800646

Quantidades

1/50

Notas

**LINGUETA G 11 ZINC**

IMAGEM



CÓDIGO

62-G110646

Quantidades

1/50

Notas



L.A. ALUMINIUMS

**LINGUETA G 12 ZINC**

IMAGEM



CÓDIGO

62-G120646

Quantidades

1/50

Notas